

OTTOBRE 2019

FOKUS

VETRINA



CONSORZIO
DISTRIBUTORI
UTENSILI

2019/21
8^a EDIZIONE

CATALOGO GENERALE

UTENSILI DA TAGLIO 1

ATTREZZATURE MACCHINE UTENSILI 2

STRUMENTI DI MISURA 3

ABRASIVI 4

UTENSILI MANUALI 5

ATTREZZATURE PER OFFICINA 6

UTENSILI ELETTRICI E MACCHINE 7

ANTINFORTUNISTICA, SALDATURA E CHIMICI 8

ARREDAMENTO INDUSTRIALE 9

INDICI 10

LO SHOPPING
TECNICO DEL CDU

OFFERTE
SELEZIONATE

SEMPLICEMENTE
IL MEGLIO



www.cdu.net



CONSORZIO
DISTRIBUTORI
UTENSILI



**CONSORZIO
DISTRIBUTORI
UTENSILI**

“La forza di un gruppo”

www.cdu.net

Insieme per vincere

Nato nel 1992, CDU si è immediatamente affermato come un punto di riferimento privilegiato per la distribuzione italiana di utensili professionali. CDU riunisce i più qualificati operatori del settore e promuove numerosi servizi per gli Associati, aiutandoli a garantire la migliore offerta tecnico/commerciale/logistica oggi disponibile sul mercato italiano. La mission, infatti, consiste nel fornire servizi volti a supportare e migliorare le competenze e l'offerta degli Associati, garantendone lo sviluppo attraverso la soddisfazione e la crescita dei loro Clienti. Tutti gli Associati perseguono una politica commerciale di prim'ordine e offrono una copertura professionale della propria pertinenza geografica assicurando un'ampiezza di gamma in grado di soddisfare i diversi settori merceologici, proponendo ai loro Clienti competenza ed efficienza nei servizi, insieme a prodotti di altissima qualità delle migliori marche disponibili sul mercato, a prezzi molto competitivi. **Scopri come l'Associato CDU della tua zona può rendere più efficiente la tua azienda, aiutandoti a: ridurre i costi totali d'acquisto, aumentare la produttività, ridurre i fermi macchina e, tanto altro ancora.**

Contatta subito il tuo Associato di riferimento all'indirizzo www.cdu.net.

“Dal 1992 insieme per condividere e crescere”

UTENSILI DA TAGLIO/ATTREZZATURE MACCHINE



STRUMENTI DI MISURA/ABRASIVI

UTENSILI MANUALI



**ATTREZZATURE PER OFFICINA/UTENSILI ELETTRICI E MACCHINE/
ANTINFORTUNISTICA/ARREDAMENTO INDUSTRIALE**



Punta codolo cilindrico in metallo duro rivestita A-TiAl per prefodi di filettatura in acciai temprati



Punta codolo cilindrico in metallo duro integrale, rettificata, rivestita A-TiAl, assottigliamento del nocciolo $\geq \varnothing 2,6$ mm, affilatura su piani, tagliente principale di forma dritta, i taglienti convessi assicurano una stabilità elevata con un controllo del truciolo ottimale. Per eseguire forature fino a 3xD.

Per lavorazioni di materiali temprati fino a 60 HRc.

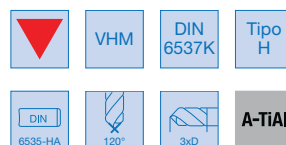

Durezza	Velocità di taglio Vc (m/min)	
	HRc 40-48	HRc 48-62
40	0,032	0,025
30	0,040	0,032
Avanzamento fn (mm/giro)	0,050	0,040
5,1	0,050	0,040
6,9	0,070	0,055
8,6	0,090	0,070
10,4	0,110	0,090

Codice	€	Prezzo fokus	Ø m7 (mm)	Ø codolo h6 (mm)	Lunghezza totale (mm)	Lunghezza taglienti (mm)	Lunghezza codolo (mm)
A400870260	44,30	€ 37,66	2,6	6	62	20	36
A400870340	44,30	€ 37,66	3,4	6	62	20	36
A400870430	55,90	€ 47,52	4,3	6	66	24	36
A400870510	64,75	€ 55,04	5,1	6	66	28	36
A400870690	92,60	€ 78,71	6,9	8	79	34	36
A400870860	121,95	€ 103,66	8,6	10	89	47	40
A400871040	158,00	€ 134,30	10,4	12	102	55	45

Punta codolo cilindrico in metallo duro ad alte prestazioni rivestita Focus 5xD con fori di refrigerazione



Punta codolo cilindrico in metallo duro integrale, affilatura su 4 piani, rettificata, rivestita FOCUS norma DIN 6537, angolo affilatura 140°, codolo a norma DIN 6535 forma HA, con fori di refrigerazione. Per eseguire forature 5xD, su materiali a truciolo corto e lungo. Per lavorazioni di acciai legati e non, ghise, leghe di alluminio e materiali non ferrosi.

Per questo tipo di punta ad alte prestazioni per fori oltre 3/4 volte il diametro si consiglia di: eseguire un foro di centraggio con punta avente un angolo di spoglia maggiore con profondità 1 volta il diametro per acciai, 2 volte il diametro per ghise e materiali non ferrosi.

Codice	Acciaio <850 N/mm²	Acciaio >850 <1000 N/mm²	Acciaio >1000 <1400 N/mm²	Acciaio <42 HRc	Acciaio >42 <52 HRc	Acciaio INOX	Leghe di Titanio	Ghisa	Alluminio e leghe	Rame Ottone Bronzo
A40040	●	●	●	○	○	○	○	○	○	○
Vc (m/min)	120	145	85	55	35	45	40	210	280	220
VR	6	8	5	3	2	5	3	9	8	7
Refrigerazione	E	E	0	0	0	0	0	E A	A	E

Codice	€	Prezzo fokus	Ø m7 (mm)	Ø codolo h6 (mm)	Lunghezza totale (mm)	Lunghezza taglienti (mm)
A400400300	32,00	€ 27,84	3	6	66	28
A400400310	32,00	€ 27,84	3,1	6	66	28
A400400320	32,00	€ 27,84	3,2	6	66	28
A400400330	32,00	€ 27,84	3,3	6	66	28
A400400340	32,00	€ 27,84	3,4	6	66	28
A400400350	32,00	€ 27,84	3,5	6	66	28
A400400360	32,00	€ 27,84	3,6	6	66	28
A400400370	32,00	€ 27,84	3,7	6	66	28
A400400390	32,00	€ 27,84	3,9	6	74	36
A400400400	34,50	€ 30,02	4	6	74	36
A400400410	34,50	€ 30,02	4,1	6	74	36
A400400420	34,50	€ 30,02	4,2	6	74	36
A400400430	34,50	€ 30,02	4,3	6	74	36
A400400440	34,50	€ 30,02	4,4	6	74	36
A400400450	34,50	€ 30,02	4,5	6	74	36
A400400460	34,50	€ 30,02	4,6	6	74	36
A400400470	34,50	€ 30,02	4,7	6	74	36
A400400480	34,50	€ 30,02	4,8	6	82	44
A400400490	34,50	€ 30,02	4,9	6	82	44
A400400500	34,50	€ 30,02	5	6	82	44
A400400510	34,50	€ 30,02	5,1	6	82	44
A400400520	34,50	€ 30,02	5,2	6	82	44
A400400530	34,50	€ 30,02	5,3	6	82	44
A400400540	34,50	€ 30,02	5,4	6	82	44
A400400550	34,50	€ 30,02	5,5	6	82	44
A400400560	34,50	€ 30,02	5,6	6	82	44

Codice	€	Prezzo fokus	Ø m7 (mm)	Ø codolo h6 (mm)	Lunghezza totale (mm)	Lunghezza taglienti (mm)
A400400570	34,50	€ 30,02	5,7	6	82	44
A400400580	34,50	€ 30,02	5,8	6	82	44
A400400590	34,50	€ 30,02	5,9	6	82	44
A400400600	34,50	€ 30,02	6	6	82	44
A400400610	38,15	€ 33,19	6,1	8	91	53
A400400620	38,15	€ 33,19	6,2	8	91	53
A400400630	38,15	€ 33,19	6,3	8	91	53
A400400650	38,15	€ 33,19	6,5	8	91	53
A400400660	38,15	€ 33,19	6,6	8	91	53
A400400670	38,15	€ 33,19	6,7	8	91	53
A400400675	38,15	€ 33,19	6,75	8	91	53
A400400680	38,15	€ 33,19	6,8	8	91	53
A400400690	38,15	€ 33,19	6,9	8	91	53
A400400700	38,15	€ 33,19	7	8	91	53
A400400710	38,15	€ 33,19	7,1	8	91	53
A400400720	38,15	€ 33,19	7,2	8	91	53
A400400730	38,15	€ 33,19	7,3	8	91	53
A400400740	38,15	€ 33,19	7,4	8	91	53
A400400750	38,15	€ 33,19	7,5	8	91	53
A400400760	38,15	€ 33,19	7,6	8	91	53
A400400770	38,15	€ 33,19	7,7	8	91	53
A400400780	38,15	€ 33,19	7,8	8	91	53
A400400790	38,15	€ 33,19	7,9	8	91	53
A400400800	38,15	€ 33,19	8	8	91	53
A400400810	43,65	€ 37,98	8,1	10	103	61
A400400820	43,65	€ 37,98	8,2	8	91	53

◆ Spedizione da magazzino CDU ◇ Spedizione da magazzino esterno

Codice	€	Prezzo fokus	Ø m7 (mm)	Ø codolo h6 (mm)	Lunghezza totale (mm)	Lunghezza taglienti (mm)
A400400830	43,65	€ 37,98	8,3	10	103	61
A400400840	43,65	€ 37,98	8,4	10	103	61
A400400850	43,65	€ 37,98	8,5	10	103	61
A400400860	43,65	€ 37,98	8,6	10	103	61
A400400870	43,65	€ 37,98	8,7	10	103	61
A400400880	43,65	€ 37,98	8,8	10	103	61
A400400890	43,65	€ 37,98	8,9	10	103	61
A400400900	43,65	€ 37,98	9	10	103	61
A400400910	43,65	€ 37,98	9,1	10	103	61
A400400920	43,65	€ 37,98	9,2	10	103	61
A400400930	43,65	€ 37,98	9,3	10	103	61
A400400940	43,65	€ 37,98	9,4	10	103	61
A400400950	43,65	€ 37,98	9,5	10	103	61
A400400960	43,65	€ 37,98	9,6	10	103	61
A400400970	43,65	€ 37,98	9,7	10	103	61
A400400980	43,65	€ 37,98	9,8	10	103	61
A400400990	43,65	€ 37,98	9,9	10	103	61
A400401000	43,65	€ 37,98	10	10	103	61
A400401010	63,70	€ 55,42	10,1	12	118	71
A400401020	63,70	€ 55,42	10,2	12	118	71
A400401030	63,70	€ 55,42	10,3	12	118	71
A400401040	63,70	€ 55,42	10,4	12	118	71
A400401050	63,70	€ 55,42	10,5	12	118	71
A400401070	63,70	€ 55,42	10,7	12	118	71
A400401080	63,70	€ 55,42	10,8	12	118	71
A400401100	63,70	€ 55,42	11	12	118	71
A400401120	63,70	€ 55,42	11,2	12	118	71

Codice	€	Prezzo fokus	Ø m7 (mm)	Ø codolo h6 (mm)	Lunghezza totale (mm)	Lunghezza taglienti (mm)
A400401150	63,70	€ 55,42	11,5	12	118	71
A400401170	63,70	€ 55,42	11,7	12	118	71
A400401180	63,70	€ 55,42	11,8	12	118	71
A400401200	63,70	€ 55,42	12	12	118	71
A400401210	85,75	€ 74,60	12,1	14	124	77
A400401220	85,75	€ 74,60	12,2	14	124	77
A400401250	85,75	€ 74,60	12,5	14	124	77
A400401270	85,75	€ 74,60	12,7	14	124	77
A400401300	85,75	€ 74,60	13	14	124	77
A400401350	85,75	€ 74,60	13,5	14	124	77
A400401370	85,75	€ 74,60	13,7	14	124	77
A400401400	85,75	€ 74,60	14	14	124	77
A400401420	105,80	€ 92,05	14,2	16	133	83
A400401450	105,80	€ 92,05	14,5	16	133	83
A400401470	105,80	€ 92,05	14,7	16	133	83
A400401500	105,80	€ 92,05	15	16	133	83
A400401550	105,80	€ 92,05	15,5	16	133	83
A400401570	105,80	€ 92,05	15,7	16	133	83
A400401600	105,80	€ 92,05	16	16	133	83
A400401650	169,50	€ 147,47	16,5	18	143	93
A400401700	169,50	€ 147,47	17	18	143	93
A400401750	169,50	€ 147,47	17,5	18	143	93
A400401800	169,50	€ 147,47	18	18	143	93
A400401850	184,30	€ 160,34	18,5	20	153	101
A400401900	184,30	€ 160,34	19	20	153	101
A400401950	184,30	€ 160,34	19,5	20	153	101
A400402000	184,30	€ 160,34	20	20	153	101

Maschio a macchina in acciaio HSS-E passo grosso DIN 371-376



Maschio a macchina in acciaio HSS-E vaporizzato, passo grosso, **anello verde, per fori passanti, M2-M10 DIN 371 con gambo rinforzato, M12-M24 DIN 376 con gambo passante**, scanalature dritte, forma B imbocco corretto 4-5 filetti. Per filettatura metrica standard secondo DIN 13. Per lavorazioni di acciai legati e non, acciai inox, ghise, leghe di alluminio e materiali non ferrosi.

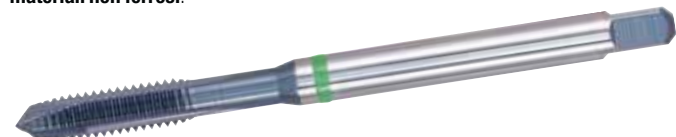

A05624	Codice	Acciaio <850 N/mm²	Acciaio >850 <1000 N/mm²	Acciaio INOX	Ghisa	Alluminio e leghe	Rame Ottone Bronzo
A05624		●	●	●	●	●	●
Vc min (m/min)	13	8	4	12	23	13	
Refrigerazione	E O	E O	E O	E O	E O	E O	

Maschio a macchina in acciaio HSS-E rivestito TiN, passo grosso, **per fori passanti, M2-M10 DIN 371 con gambo rinforzato, M12-M24 DIN 376 con gambo passante**, scanalature dritte, forma B imbocco corretto 4-5 filetti. Per filettatura metrica standard secondo DIN 13. Per lavorazioni di acciai legati e non, acciai inox, ghise, leghe di alluminio e materiali non ferrosi.

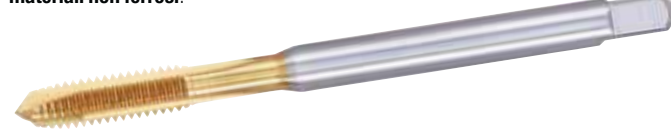

A05628	Codice	Acciaio <850 N/mm²	Acciaio >850 <1000 N/mm²	Acciaio INOX	Ghisa	Alluminio e leghe	Rame Ottone Bronzo
A05628		●	●	●	●	●	●
Vc min (m/min)	18	10	6	12	23	13	
Refrigerazione	E O	E O	E O	E O	E O	E O	

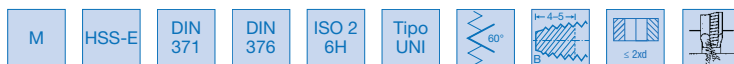

Finale Codice	A05624		A05628		M	Passo (mm)	Ø codolo (mm)	Quadro di trascinamento (mm)	Preforo (mm)	Lunghezza totale (mm)
	€	Prezzo fokus	€	Prezzo fokus						
0020	16,80	€ 14,28	22,70	€ 19,30	M2	0,4	2,8	2,1	1,6	45
0030	13,80	€ 11,73	18,70	€ 15,90	M3	0,5	3,5	2,7	2,5	56
0040	14,10	€ 11,99	19,20	€ 16,32	M4	0,7	4,5	3,4	3,3	63
0050	14,70	€ 12,50	19,90	€ 16,92	M5	0,8	6	4,9	4,2	70
0060	14,70	€ 12,50	19,90	€ 16,92	M6	1	6	4,9	5	80
0080	17,10	€ 14,54	23,00	€ 19,55	M8	1,25	8	6,2	6,8	90
0100	21,20	€ 18,02	28,70	€ 24,40	M10	1,5	10	8	8,5	100
0120	25,90	€ 22,02	35,10	€ 29,84	M12	1,75	9	7	10,2	110
0140	36,10	€ 30,69	48,80	€ 41,48	M14	2	11	9	12	110
0160	40,30	€ 34,26	54,70	€ 46,50	M16	2	12	9	14	110
0180	56,30	€ 47,86	76,30	€ 64,86	M18	2,5	14	11	15,5	125
0200	60,10	€ 51,09	81,20	€ 69,02	M20	2,5	16	12	17,5	140
0220	82,10	€ 69,79	111,00	€ 94,35	M22	2,5	18	14,5	19,5	140
0240	78,20	€ 66,47	106,00	€ 90,10	M24	3	18	14,5	21	160

◆ Spedizione da magazzino CDU ◇ Spedizione da magazzino esterno

Maschio a macchina in acciaio HSS-E PM rivestito PVD SUPRA passo grosso DIN 371-376



Maschio a macchina in acciaio HSS-E PM rivestito PVD SUPRA, passo grosso, **per fori passanti, M2-M10 DIN 371 con gambo rinforzato, M12-M24 DIN 376 con gambo passante**, forma B imbocco corretto 4-5 filetti, geometria per uso universale specializzata per una vasta gamma di applicazioni ad alte prestazioni. La geometria e il nuovo rivestimento PVD SUPRA sono stati appositamente progettati **per gestire una vasta gamma di materiali** con un'elevata tenacità, minore usura dei taglienti, maggiore resistenza all'usura e durata dell'utensile e una migliore superficie della filettatura. Per filettatura metrica standard secondo DIN 13.

Per lavorazioni di acciai legati e non, acciai inox, ghise, leghe di alluminio e materiali non ferrosi.

Codice	Acciaio <850 N/mm ²	Acciaio >850 <1000 N/mm ²	Acciaio INOX	Ghisa	Alluminio e leghe	Rame Ottone Bronzo
A05629	●	●	●	●	●	●
Vc min (m/min)	20	15	7	15	30	18
Refrigerazione	E O	E O	E O	E O	E O	E O



Codice	€	Prezzo fokus	M	Passo (mm)	Ø codolo (mm)	Quadro di trascinamento (mm)	Preforo (mm)	Lunghezza totale (mm)
A056290020	26,40	€ 22,44	M2	0,4	2,8	2,1	1,6	45
A056290030	21,80	€ 18,53	M3	0,5	3,5	2,7	2,5	56
A056290040	22,40	€ 19,04	M4	0,7	4,5	3,4	3,3	63
A056290050	23,20	€ 19,72	M5	0,8	6	4,9	4,2	70
A056290060	23,20	€ 19,72	M6	1	6	4,9	5	80
A056290080	26,90	€ 22,87	M8	1,25	8	6,2	6,8	90
A056290100	33,40	€ 28,39	M10	1,5	10	8	8,5	100
A056290120	40,90	€ 34,77	M12	1,75	9	7	10,2	110
A056290140	56,90	€ 48,37	M14	2	11	9	12	110
A056290160	63,80	€ 54,23	M16	2	12	9	14	110
A056290180	89,10	€ 75,74	M18	2,5	14	11	15,5	125
A056290200	94,80	€ 80,58	M20	2,5	16	12	17,5	140
A056290220	129,50	€ 110,08	M22	2,5	18	14,5	19,5	140
A056290240	123,50	€ 104,98	M24	3	18	14,5	21	160

Maschio a macchina in acciaio HSS-E rivestito TiCN passo grosso DIN 371-376 per acciai da bonifica



Maschio a macchina in acciaio HSS-E rivestito TiCN, passo grosso, **anello rosso, DIN 371 M3-10 con gambo rinforzato, DIN 376 M12-M16 con gambo passante**, forma B imbocco corretto 4-5 filetti, filetti rettificati e spogliati, **per fori passanti**. Per filettatura metrica ISO e DIN 13. **Per lavorazioni di acciai da costruzione, da bonifica e da cementazione legati e non, acciai da utensili e super rapidi.**



Codice	Acciaio >1000 <1400 N/mm ²
A05108	●
Vc min (m/min)	6
Vc max (m/min)	12
Refrigerazione	E O

Codice	€	Prezzo fokus	M	Passo (mm)	Ø codolo (mm)	Quadro di trascinamento (mm)	Preforo (mm)	Lunghezza taglienti (mm)	Lunghezza totale (mm)
A051080300	16,10	€ 13,69	M3	0,5	3,5	2,7	2,5	10	56
A051080400	14,40	€ 12,24	M4	0,7	4,5	3,4	3,3	12	63
A051080500	14,70	€ 12,50	M5	0,8	6	4,9	4,2	14	70
A051080600	16,10	€ 13,69	M6	1	6	4,9	5	16	80
A051080800	18,10	€ 15,39	M8	1,25	8	6,2	6,8	17	90
A051081000	21,90	€ 18,62	M10	1,5	10	8	8,5	20	100
A051081200	36,80	€ 31,28	M12	1,75	9	7	10,2	24	110
A051081600	71,40	€ 60,69	M16	2	12	9	14	26	110
A051082000	88,10	€ 74,89	M20	2,5	16	12	17,5	32	140

◆ Spedizione da magazzino CDU ◇ Spedizione da magazzino esterno

Maschio a macchina in acciaio HSS-E passo grosso DIN 371-376

Maschio a macchina in acciaio HSS-E vaporizzato, passo grosso, **anello blu**, per fori passanti, M2-M10 DIN 371 con gambo rinforzato, M12-M24 DIN 376 con gambo passante, scanalature diritte, forma B imbocco corretto 4-5 filetti.

Per filettatura metrica standard secondo DIN 13.

Per lavorazioni di acciai legati e non e acciai inox.



A05633		Acciaio >850 <1000 N/mm ²	Acciaio INOX
		●	●
Codice			
A05633		●	●
Vc (m/min)		12	4
Refrigerazione		E 0	E 0

Maschio a macchina in acciaio HSS-E rivestito TiCN, passo grosso, **anello blu**, per fori passanti, M2-M10 DIN 371 con gambo rinforzato, M12-M24 DIN 376 con gambo passante, scanalature diritte, forma B imbocco corretto 4-5 filetti.

Per filettatura metrica standard secondo DIN 13.

Per lavorazioni di acciai legati e non e acciai inox.



TiCN	A05634		Acciaio >850 <1000 N/mm ²	Acciaio INOX
			●	●
Codice				
A05634		●	●	
Vc (m/min)		15	7	
Refrigerazione		E 0	E 0	



Finale Codice	A05633		A05634		M	Passo (mm)	ø codolo (mm)	Quadro di trascinamento (mm)	Preforo (mm)	Lunghezza totale (mm)
	€	Prezzo fokus	€	Prezzo fokus						
0020	13,50	€ 11,48	20,40	€ 17,34	M2	0,4	2,8	2,1	1,6	45
0030	11,20	€ 9,52	17,10	€ 14,54	M3	0,5	3,5	2,7	2,5	56
0040	11,20	€ 9,52	17,10	€ 14,54	M4	0,7	4,5	3,4	3,3	63
0050	11,60	€ 9,86	17,60	€ 14,96	M5	0,8	6	4,9	4,2	70
0060	11,60	€ 9,86	17,60	€ 14,96	M6	1	6	4,9	5	80
0080	14,60	€ 12,41	22,10	€ 18,79	M8	1,25	8	6,2	6,8	90
0100	17,40	€ 14,79	26,30	€ 22,36	M10	1,5	10	8	8,5	100
0120	22,00	€ 18,70	33,30	€ 28,31	M12	1,75	9	7	10,2	110
0140	28,40	€ 24,14	42,90	€ 36,47	M14	2	11	9	12	110
0160	32,30	€ 27,46	48,80	€ 41,48	M16	2	12	9	14	110
0180	46,70	€ 39,70	70,40	€ 59,84	M18	2,5	14	11	15,5	125
0200	48,80	€ 41,48	73,40	€ 62,39	M20	2,5	16	12	17,5	140
0220	74,90	€ 63,67	112,50	€ 95,63	M22	2,5	18	14,5	19,5	140
0240	71,30	€ 60,61	107,00	€ 90,95	M24	3	18	14,5	21	160

Maschio a macchina in acciaio HSS-E PM rivestito CUPRIC passo grosso DIN 371-376 per acciaio inox

Maschio a macchina in acciaio HSS-E PM rivestito CUPRIC, passo grosso, **anello blu**, per fori passanti, M2-M10 DIN 371 con gambo rinforzato, M12-M24 DIN 376 con gambo passante, scanalature diritte, forma B imbocco corretto 4-5 filetti. Il nuovo rivestimento PVD CUPRIC è stato appositamente progettato per la lavorazione di acciai inox, minore usura dei taglienti, maggiore resistenza all'usura e durata dell'utensile e una migliore superficie della filettatura. Per filettatura metrica standard secondo DIN 13.



Codice	Acciaio >850 <1000 N/mm ²	Acciaio INOX
	●	●
A05636	●	●
Vc (m/min)	20	8
Refrigerazione	E 0	E 0

Codice	€	Prezzo fokus	M	Passo (mm)	ø codolo (mm)	Quadro di trascinamento (mm)	Preforo (mm)	Lunghezza totale (mm)
A056360020	23,00	€ 19,55	M2	0,4	2,8	2,1	1,6	45
A056360030	19,30	€ 16,41	M3	0,5	3,5	2,7	2,5	56
A056360040	19,30	€ 16,41	M4	0,7	4,5	3,4	3,3	63
A056360050	19,90	€ 16,92	M5	0,8	6	4,9	4,2	70
A056360060	19,90	€ 16,92	M6	1	6	4,9	5	80
A056360080	25,00	€ 21,25	M8	1,25	8	6,2	6,8	90
A056360100	29,80	€ 25,33	M10	1,5	10	8	8,5	100
A056360120	37,60	€ 31,96	M12	1,75	9	7	10,2	110
A056360140	48,00	€ 40,80	M14	2	11	9	12	110
A056360160	55,00	€ 46,75	M16	2	12	9	14	110
A056360180	79,60	€ 67,66	M18	2,5	14	11	15,5	125
A056360200	82,60	€ 70,21	M20	2,5	16	12	17,5	140
A056360220	126,50	€ 107,53	M22	2,5	18	14,5	19,5	140
A056360240	121,50	€ 103,28	M24	3	18	14,5	21	160

◆ Spedizione da magazzino CDU ◇ Spedizione da magazzino esterno

Maschio a macchina in acciaio HSS-E 40° passo grosso DIN 371-376



Maschio a macchina in acciaio HSS-E, passo grosso, **per fori passanti, M2-M10 DIN 371 con gambo rinforzato, M12-M24 DIN 376 con gambo passante**, scanalature diritte, forma B imbocco corretto 4-5 filetti.

Per filettatura metrica standard secondo DIN 13.

Per lavorazioni di acciai legati e non.



A05596



Codice	Acciaio >850 <1000 N/mm ²	Acciaio >1000 <1400 N/mm ²
	A05596	●
Vc (m/min)	10	3
Refrigerazione	E O	E O



A05597



TiCN

Codice	Acciaio >850 <1000 N/mm ²	Acciaio >1000 <1400 N/mm ²
	A05597	●
Vc (m/min)	15	5
Refrigerazione	E O	E O

Finale Codice	A05596		A05597		M	Passo (mm)	ø codolo (mm)	Quadro di trascinamento (mm)	Preforo (mm)	Lunghezza totale (mm)
	€	Prezzo fokus	€	Prezzo fokus						
0020	14,10	€ 11,99	21,30	€ 18,11	M2	0,4	-	2,1	1,6	45
0030	11,70	€ 9,95	17,90	€ 15,22	M3	0,5	3,5	2,7	2,5	56
0040	11,70	€ 9,95	17,90	€ 15,22	M4	0,7	4,5	3,4	3,3	63
0050	12,10	€ 10,29	18,40	€ 15,64	M5	0,8	6	4,9	4,2	70
0060	12,10	€ 10,29	18,40	€ 15,64	M6	1	6	4,9	5	80
0080	15,20	€ 12,92	23,00	€ 19,55	M8	1,25	8	6,2	6,8	90
0100	18,10	€ 15,39	27,30	€ 23,21	M10	1,5	10	8	8,5	100
0120	18,80	€ 15,98	28,50	€ 24,23	M12	1,75	9	7	10,2	110
0140	24,60	€ 20,91	37,20	€ 31,62	M14	2	11	9	12	110
0160	33,20	€ 28,22	50,10	€ 42,59	M16	2	12	9	14	110
0180	48,00	€ 40,80	72,40	€ 61,54	M18	2,5	14	9	15,5	125
0200	50,30	€ 42,76	75,40	€ 64,09	M20	2,5	16	12	17,5	140
0220	77,00	€ 65,45	115,50	€ 98,18	M22	2,5	18	14,5	19,5	140
0240	73,30	€ 62,31	110,00	€ 93,50	M24	3	18	14,5	21,5	160

Maschio a macchina in acciaio HSS-E PM rivestito CUPRIC passo grosso DIN 371-376



Maschio a macchina in acciaio HSS-E PM rivestito CUPRIC, passo grosso, **anello rosso, per fori passanti, M2-M10 DIN 371 con gambo rinforzato, M12-M24 DIN 376 con gambo passante**, scanalature diritte, forma B imbocco corretto 4-5 filetti. La geometria e il nuovo rivestimento PVD CUPRIC sono stati appositamente progettati **per la lavorazione di acciai tenaci**, minore usura dei taglienti, maggiore resistenza all'usura e durata dell' utensile e una migliore superficie della filettatura. Per filettatura metrica standard secondo DIN 13.



Codice	Acciaio >850 <1000 N/mm ²	Acciaio >1000 <1400 N/mm ²
	A05598	●
Vc (m/min)	18	7
Refrigerazione	E O	E O

Codice	€	Prezzo fokus	M	Passo (mm)	ø codolo (mm)	Quadro di trascinamento (mm)	Preforo (mm)	Lunghezza totale (mm)
A055980020	24,10	€ 20,49	M2	0,4	2,8	2,1	1,6	45
A055980030	20,20	€ 17,17	M3	0,5	3,5	2,7	2,5	56
A055980040	20,20	€ 17,17	M4	0,7	4,5	3,4	3,3	63
A055980050	20,70	€ 17,60	M5	0,8	6	4,9	4,2	70
A055980060	20,70	€ 17,60	M6	1	6	4,9	5	80
A055980080	26,00	€ 22,10	M8	1,25	8	6,2	6,8	90
A055980100	30,90	€ 26,27	M10	1,5	10	8	8,5	100
A055980120	32,10	€ 27,29	M12	1,75	9	7	10,2	110
A055980140	41,90	€ 35,62	M14	2	11	9	12	110
A055980160	56,70	€ 48,20	M16	2	12	9	14	110
A055980180	81,70	€ 69,45	M18	2,5	14	11	15,5	125
A055980200	85,20	€ 72,42	M20	2,5	16	12	17,5	140
A055980220	130,50	€ 110,93	M22	2,5	18	14,5	19,5	140
A055980240	124,50	€ 105,83	M24	3	18	14,5	21	160

◆ Spedizione da magazzino CDU ◇ Spedizione da magazzino esterno

**Maschio a macchina in acciaio HSS-E 40°
passo grosso DIN 371-376**
format EGT
professional quality

Maschio a macchina in acciaio HSS-E, passo grosso **anello verde, per fori ciechi, M2-M10 DIN 371 con gambo rinforzato, M12-M24 DIN 376 con gambo passante**, scanalature elicoidali destre a 40°, forma C imbocco corretto 2-3 filetti. Per filettatura metrica standard secondo DIN 13.
Per lavorazioni di acciai legati e non, acciai inox, ghise, leghe di alluminio e materiali non ferrosi.

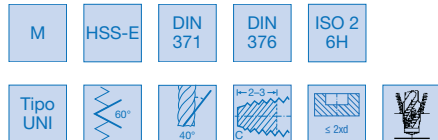
A05630

Codice	Acciaio <850 N/mm ²	Acciaio >850 <1000 N/mm ²	Acciaio INOX	Ghisa	Alluminio e leghe	Rame Ottone Bronzo
A05630	●	●	●	●	●	●
Vc min (m/min)	13	8	4	12	23	13
Refrigerazione	E O	E O	E O	E O	E O	E O

A05631



Codice	Acciaio <850 N/mm ²	Acciaio >850 <1000 N/mm ²	Acciaio INOX	Ghisa	Alluminio e leghe	Rame Ottone Bronzo
A05631	●	●	●	●	●	●
Vc min (m/min)	15	10	6	12	23	13
Refrigerazione	E O	E O	E O	E O	E O	E O

Finale Codice	A05630		A05631		M	Passo (mm)	ø codolo (mm)	Quadro di trascinamento (mm)	Preforo (mm)	Lunghezza totale (mm)
	€	Prezzo fokus	€	Prezzo fokus						
0020	19,50	€ 16,58	22,70	€ 19,30	M2	0,4	2,8	2,1	1,6	45
0030	17,00	€ 14,45	19,80	€ 16,83	M3	0,5	3,5	2,7	2,5	56
0040	17,00	€ 14,45	19,80	€ 16,83	M4	0,7	4,5	3,4	3,3	63
0050	17,30	€ 14,71	20,40	€ 17,34	M5	0,8	6	4,9	4,2	70
0060	17,30	€ 14,71	20,40	€ 17,34	M6	1	6	4,9	5	80
0080	20,60	€ 17,51	24,00	€ 20,40	M8	1,25	8	6,2	6,8	90
0100	24,40	€ 20,74	28,40	€ 24,14	M10	1,5	10	8	8,5	100
0120	31,90	€ 27,12	37,10	€ 31,54	M12	1,75	9	7	10,2	110
0140	40,50	€ 34,43	47,10	€ 40,04	M14	2	11	9	12	110
0160	45,20	€ 38,42	52,60	€ 44,71	M16	2	12	9	14	110
0180	64,70	€ 55,00	75,10	€ 63,84	M18	2,5	14	11	15,5	125
0200	67,00	€ 56,95	77,90	€ 66,22	M20	2,5	16	12	17,5	140
0220	87,70	€ 74,55	102,50	€ 87,13	M22	2,5	18	14,5	19,5	140
0240	85,30	€ 72,51	99,10	€ 84,24	M24	3	18	14,5	21	160

**Maschio a macchina in acciaio HSS-E PM 40°
rivestito PVD SUPRA passo grosso DIN 371-376**
format EGT
professional quality

Maschio a macchina in acciaio HSS-E PM rivestito PVD SUPRA, anello verde, passo grosso per fori ciechi, **M2-M10 DIN 371 con gambo rinforzato, M12-M24 DIN 376 con gambo passante**, forma C imbocco 2-3 filetti, scanalature elicoidali destre a forte torsione a 40°, geometria per un uso universale specializzata per una vasta gamma di applicazioni ad alte prestazioni. La geometria e il nuovo rivestimento PVD SUPRA sono stati appositamente progettati per gestire una vasta gamma di materiali con un'elevata tenacità, minore usura dei taglienti, maggiore resistenza all'usura e durata dell'utensile e una migliore superficie della filettatura. Per filettatura metrica standard secondo DIN 13.

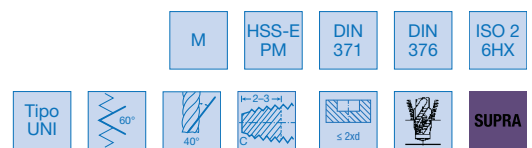
Per lavorazioni di acciai legati e non, acciai inox, ghise, leghe di alluminio e materiali non ferrosi.



Codice	Acciaio <850 N/mm ²	Acciaio >850 <1000 N/mm ²	Acciaio INOX	Ghisa	Alluminio e leghe	Rame Ottone Bronzo
A05632	●	●	●	●	●	●
Vc min (m/min)	20	15	7	15	30	18
Refrigerazione	E O	E O	E O	E O	E O	E O

Codice	€	Prezzo fokus	M	Passo (mm)	ø codolo (mm)	Quadro di trascinamento (mm)	Preforo (mm)	Lunghezza totale (mm)
A056320020	26,60	€ 22,61	M2	0,4	2,8	2,1	1,6	45
A056320030	23,10	€ 19,64	M3	0,5	3,5	2,7	2,5	56
A056320040	23,10	€ 19,64	M4	0,7	4,5	3,4	3,3	63
A056320050	23,90	€ 20,32	M5	0,8	6	4,9	4,2	70
A056320060	23,90	€ 20,32	M6	1	6	4,9	5	80
A056320080	28,00	€ 23,80	M8	1,25	8	6,2	6,8	90
A056320100	33,30	€ 28,31	M10	1,5	10	8	8,5	100
A056320120	43,40	€ 36,89	M12	1,75	9	7	10,2	110
A056320140	55,20	€ 46,92	M14	2	11	9	12	110
A056320160	61,60	€ 52,36	M16	2	12	9	14	110
A056320180	88,10	€ 74,89	M18	2,5	14	11	15,5	125
A056320200	92,10	€ 78,29	M20	2,5	16	12	17,5	140
A056320220	132,50	€ 112,63	M22	2,5	18	14,5	19,5	140
A056320240	128,50	€ 109,23	M24	3	18	14,5	21	160

◆ Spedizione da magazzino CDU ◇ Spedizione da magazzino esterno

Maschio a macchina in acciaio HSS-E 45° rivestito A-TiAl passo grosso DIN 371-376



Maschio a macchina in acciaio HSS-E rivestito A-TiAl, passo grosso, **anello blu, DIN 371 M3-10 con gambo rinforzato, DIN 376 M12-M16 con gambo passante**, forma C imbocco 2-3 filetti, scanalature elicoidali destre a forte torsione a 45°, filetti rettificati e spogliati, **per fori ciechi**. Per filettatura metrica ISO e DIN 13. **Per lavorazioni di acciai da costruzione, da bonifica e da cementazione legati e non, acciai da utensili e super rapidi, acciai inox austenitici e martensitici, Duplex e super Duplex.**



Codice	Acciaio <850 N/mm ²	Acciaio >850 <1000 N/mm ²	Acciaio >1000 <1400 N/mm ²	Acciaio INOX
A05105	●	●	●	●
Vc min (m/min)				6
Vc max (m/min)	20	15	10	15
Refrigerazione	E 0	E 0	E 0	E 0

Codice	€	Prezzo fokus	M	Passo (mm)	Ø codolo (mm)	Quadro di trascinamento (mm)	Preforo (mm)	Lunghezza taglienti (mm)	Lunghezza totale (mm)
A051050300	22,20	€ 18,87	M3	0,5	3,5	2,7	2,5	6	56
A051050400	22,70	€ 19,30	M4	0,7	4,5	3,4	3,3	7,5	63
A051050500	23,70	€ 20,15	M5	0,8	6	4,9	4,2	8,5	70
A051050600	24,20	€ 20,57	M6	1	6	4,9	5	11	80
A051050800	28,00	€ 23,80	M8	1,25	8	6,2	6,8	14	90
A051051000	35,30	€ 30,01	M10	1,5	10	8	8,5	16	100
A051051200	41,50	€ 35,28	M12	1,75	9	7	10,2	18,5	110
A051051600	62,80	€ 53,38	M16	2	12	9	14	20	110
A051052000	94,20	€ 80,07	M20	2,5	16	12	17,5	25	140

Maschio a macchina in acciaio HSS-E 40° rivestito TiCN passo grosso DIN 371-376 per acciai da bonifica



Maschio a macchina in acciaio HSS-E rivestito TiCN, passo grosso, **anello rosso, DIN 371 M3-10 con gambo rinforzato, DIN 376 M12-M16 con gambo passante**, forma C imbocco 2-3 filetti, scanalature elicoidali destre a forte torsione a 40°, filetti rettificati e spogliati, **per fori ciechi**. Per filettatura metrica ISO e DIN 13. **Per lavorazioni di acciai da costruzione, da bonifica e da cementazione legati e non, acciai da utensili e super rapidi.**

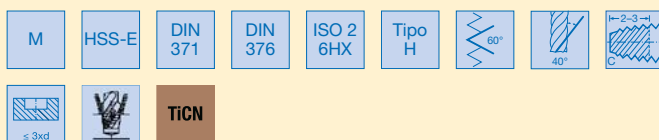

Codice	Acciaio >1000 <1400 N/mm ²
A05112	●
Vc (m/min)	10
Refrigerazione	E 0

Codice	€	Prezzo fokus	M	Passo (mm)	Ø codolo (mm)	Quadro di trascinamento (mm)	Preforo (mm)	Lunghezza taglienti (mm)	Lunghezza totale (mm)
A051120300	30,70	€ 26,10	M3	0,5	3,5	2,7	2,5	6	56
A051120400	31,60	€ 26,86	M4	0,7	4,5	3,4	3,3	7,5	63
A051120500	32,20	€ 27,37	M5	0,8	6	4,9	4,2	8,5	70
A051120600	32,80	€ 27,88	M6	1	6	4,9	5	11	80
A051120800	38,10	€ 32,39	M8	1,25	8	6,2	6,8	14	90
A051121000	46,20	€ 39,27	M10	1,5	10	8	8,5	16	100
A051121200	57,60	€ 48,96	M12	1,75	9	7	10,2	18,5	110
A051121600	94,70	€ 80,50	M16	2	12	9	14	20	110
A051122000	121,40	€ 103,19	M20	2,5	16	12	17,5	25	140

◆ Spedizione da magazzino CDU ◇ Spedizione da magazzino esterno

**Maschio a macchina in acciaio HSS-E 40°
passo grosso DIN 371-376**
format EGT
professional quality

Maschio a macchina in acciaio HSS-E, passo grosso, **per fori ciechi, M2-M10 DIN 371 con gambo rinforzato, M12-M24 DIN 376 con gambo passante**, scanalature elicoidali destre 40°, forma C imbocco corretto 2-3 filetti.

Per filettatura metrica standard secondo DIN 13.

Per lavorazioni di acciai legati e non e acciai inox.

Anello blu **A05643**

Codice	Acciaio >850 <1000 N/mm ²	Acciaio INOX
	A05643	●
Vc (m/min)	12	4
Refrigerazione	E O	E O

TiCN **A05644**

Codice	Acciaio >850 <1000 N/mm ²	Acciaio INOX
	A05644	●
Vc (m/min)	20	7
Refrigerazione	E O	E O

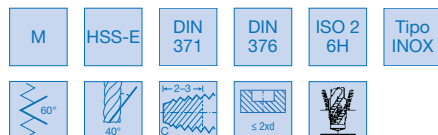

Finale Codice	A05643		A05644		M	Passo (mm)	ø codolo (mm)	Quadro di trascinamento (mm)	Preforo (mm)	Lunghezza totale (mm)
	€	Prezzo fokus	€	Prezzo fokus						
0020	13,50	€ 11,48	20,70	€ 17,60	M2	0,4	2,8	2,1	1,6	45
0030	11,20	€ 9,52	17,70	€ 15,05	M3	0,5	3,5	2,7	2,5	56
0040	11,20	€ 9,52	17,70	€ 15,05	M4	0,7	4,5	3,4	3,3	63
0050	11,60	€ 9,86	18,30	€ 15,56	M5	0,8	6	4,9	4,2	70
0060	11,60	€ 9,86	18,30	€ 15,56	M6	1	6	4,9	5	80
0080	14,60	€ 12,41	23,20	€ 19,72	M8	1,25	8	6,2	6,8	90
0100	17,40	€ 14,79	26,30	€ 22,36	M10	1,5	10	8	8,5	100
0120	22,00	€ 18,70	35,50	€ 30,18	M12	1,75	9	7	10,2	110
0140	28,40	€ 24,14	41,70	€ 35,45	M14	2	11	9	12	110
0160	32,30	€ 27,46	47,20	€ 40,12	M16	2	12	9	14	110
0180	46,70	€ 39,70	69,80	€ 59,33	M18	2,5	14	11	15,5	125
0200	48,80	€ 41,48	70,90	€ 60,27	M20	2,5	16	12	17,5	140
0220	74,90	€ 63,67	104,00	€ 88,40	M22	2,5	18	14,5	19,5	140
0240	71,30	€ 60,61	101,00	€ 85,85	M24	3	18	14,5	21	160

Maschio a macchina in acciaio HSS-E PM rivestito CUPRIC passo grosso DIN 371-376 per acciaio inox
format EGT
professional quality

Maschio a macchina in acciaio HSS-E PM rivestito CUPRIC, passo grosso, **anello blu, per fori ciechi, M2-M10 DIN 371 con gambo rinforzato, M12-M24 DIN 376 con gambo passante**, scanalature elicoidali destre a forte torsione 45°, forma C imbocco corretto 2-3 filetti. Il nuovo rivestimento PVD CUPRIC è stato appositamente progettato per la **lavorazione di acciai inox**, minore usura dei taglienti, maggiore resistenza all'usura e durata dell'utensile e una migliore superficie della filettatura. Per filettatura metrica standard secondo DIN 13.



Codice	Acciaio >850 <1000 N/mm ²	Acciaio INOX
	A05645	●
Vc (m/min)	20	8
Refrigerazione	E O	E O



Codice	€	Prezzo fokus	M	Passo (mm)	ø codolo (mm)	Quadro di trascinamento (mm)	Preforo (mm)	Lunghezza totale (mm)
A056450030	20,00	€ 17,00	M3	0,5	3,5	2,7	2,5	56
A056450040	20,00	€ 17,00	M4	0,7	4,5	3,4	3,3	63
A056450050	20,60	€ 17,51	M5	0,8	6	4,9	4,2	70
A056450060	20,60	€ 17,51	M6	1	6	4,9	5	80
A056450080	26,20	€ 22,27	M8	1,25	8	6,2	6,8	90
A056450100	29,80	€ 25,33	M10	1,5	10	8	8,5	100
A056450120	40,10	€ 34,09	M12	1,75	9	7	10,2	110
A056450140	46,60	€ 39,61	M14	2	11	9	12	110
A056450160	53,40	€ 45,39	M16	2	12	9	14	110
A056450180	79,10	€ 67,24	M18	2,5	14	11	15,5	125
A056450200	80,50	€ 68,43	M20	2,5	16	12	17,5	140
A056450220	129,50	€ 110,08	M22	2,5	18	14,5	19,5	140
A056450240	126,50	€ 107,53	M24	3	18	14,5	21	160

◆ Spedizione da magazzino CDU ◇ Spedizione da magazzino esterno

Maschio a macchina in acciaio HSS-E 40° passo grosso DIN 371-376



Maschio a macchina in acciaio HSS-E, passo grosso, **anello rosso**, per fori ciechi, M2-M10 DIN 371 con gambo rinforzato, M12-M24 DIN 376 con gambo passante, scanalature elicoidali destre a forte torsione a 40°, forma C imbocco corretto 2-3 filetti. Per filettatura metrica standard secondo DIN 13. Per lavorazioni di acciai legati e non.



A05615



Codice	Acciaio >850 <1000 N/mm ²	Acciaio >1000 <1400 N/mm ²
	A05615	●
Vc (m/min)	10	3
Refrigerazione	E O	E O

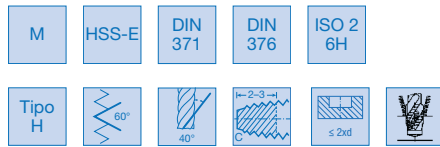

A05617



Codice	Acciaio >850 <1000 N/mm ²	Acciaio >1000 <1400 N/mm ²
	A05617	●
Vc (m/min)	15	5
Refrigerazione	E O	E O

Finale Codice	A05615		A05617		M	Passo (mm)	ø codolo (mm)	Quadro di trascinamento (mm)	Preforo (mm)	Lunghezza totale (mm)
	€	Prezzo fokus	€	Prezzo fokus						
0020	14,10	€ 11,99	21,50	€ 18,28	M2	0,4	2,8	2,1	1,6	45
0030	11,70	€ 9,95	18,50	€ 15,73	M3	0,5	3,5	2,7	2,5	56
0040	11,70	€ 9,95	18,50	€ 15,73	M4	0,7	4,5	3,4	3,3	63
0050	12,10	€ 10,29	19,00	€ 16,15	M5	0,8	6	4,9	4,2	70
0060	12,10	€ 10,29	19,00	€ 16,15	M6	1	6	4,9	5	80
0080	15,20	€ 12,92	24,20	€ 20,57	M8	1,25	8	6,2	6,8	90
0100	18,10	€ 15,39	27,30	€ 23,21	M10	1,5	10	8	8,5	100
0120	18,80	€ 15,98	30,30	€ 25,76	M12	1,75	9	7	10,2	110
0140	24,60	€ 20,91	36,10	€ 30,69	M14	2	11	9	12	110
0160	33,20	€ 28,22	48,50	€ 41,23	M16	2	12	9	14	110
0180	48,00	€ 40,80	71,60	€ 60,86	M18	2,5	14	11	15,5	125
0200	50,30	€ 42,76	72,80	€ 61,88	M20	2,5	16	12	17,5	140
0220	77,00	€ 65,45	107,00	€ 90,95	M22	2,5	18	14,5	19,5	140
0240	73,30	€ 62,31	104,00	€ 88,40	M24	3	18	14,5	21	160

Maschio a macchina in acciaio HSS-E PM rivestito TiCN passo grosso DIN 371 per acciai temprati



Maschio a macchina in acciaio HSS-E PM rivestito TiCN, passo grosso, DIN 371 con gambo rinforzato, per fori passanti, forma D imbocco corretto 3,5-5 filetti, filetti rettificati e spogliati. Per filettatura metrica ISO e DIN 13. Per lavorazioni di acciai ad alta resistenza, acciai temprati con durezza 45-55 HRc (punta consigliata per prefiori cod. A40087).

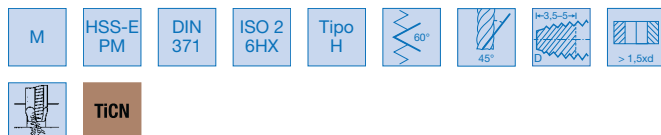

Codice	Acciaio >42 <52 HRc
	A05116
Vc (m/min)	3
Refrigerazione	E O

Codice	€	Prezzo fokus	M	Passo (mm)	ø codolo (mm)	Quadro di trascinamento (mm)	Preforo (mm)	Lunghezza taglienti (mm)	Lunghezza totale (mm)
A051160300	23,50	€ 19,98	M3	0,5	3,5	2,7	2,6	10	56
A051160400	21,50	€ 18,28	M4	0,7	4,5	3,4	3,4	12	63
A051160500	23,90	€ 20,32	M5	0,8	6	4,9	4,3	14	70
A051160600	31,40	€ 26,69	M6	1	6	4,9	5,1	16	80
A051160800	34,80	€ 29,58	M8	1,25	8	6,2	6,9	17	90
A051161000	45,40	€ 38,59	M10	1,5	10	8	8,6	20	100
A051161200	53,60	€ 45,56	M12	1,75	12	9	10,4	24	110

◆ Spedizione da magazzino CDU ◇ Spedizione da magazzino esterno

**Maschio a macchina in acciaio HSS-E PM rivestito CUPRIC 40°
passo grosso DIN 371-376**

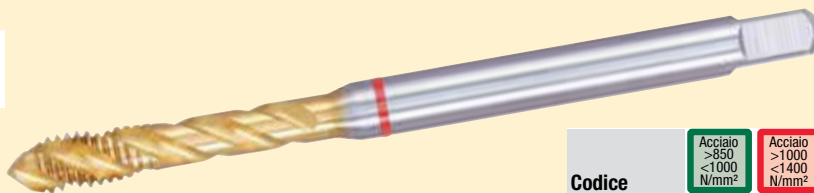

Maschio a macchina in acciaio HSS-E PM rivestito CUPRIC, passo grosso, **anello rosso, per fori passanti, M2-M10 DIN 371 con gambo rinforzato, M12-M24 DIN 376 con gambo passante**, scanalature elicoidali destre a forte torsione 40°, forma C imbocco corretto 2-3 filetti. La geometria e il nuovo rivestimento PVD CUPRIC sono stati appositamente progettati per la **lavorazione di acciai legati**, minore usura dei taglienti, maggiore resistenza all'usura e durata dell'utensile e una migliore superficie della filettatura. Per filettatura metrica standard secondo DIN 13.

Codice	Acciaio >850 <1000 N/mm ²	Acciaio >1000 <1400 N/mm ²
A05619	●	●
Vc (m/min)	18	7
Refrigerazione	E O	E O

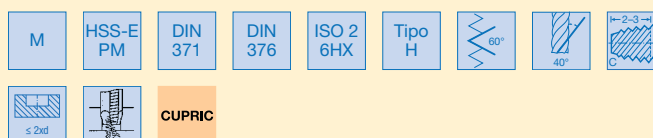

Codice	€	Prezzo fokus	M	Passo (mm)	ø codolo (mm)	Quadro di trascinamento (mm)	Preforo (mm)	Lunghezza totale (mm)
A056190020	24,30	€ 20,66	◇	M2	0,4	2,8	2,1	45
A056190030	20,90	€ 17,77	◇	M3	0,5	3,5	2,7	56
A056190040	20,90	€ 17,77	◇	M4	0,7	4,5	3,4	63
A056190050	21,40	€ 18,19	◇	M5	0,8	6	4,9	70
A056190060	21,40	€ 18,19	◇	M6	1	6	4,9	80
A056190080	27,30	€ 23,21	◇	M8	1,25	8	6,2	90
A056190100	30,90	€ 26,27	◇	M10	1,5	10	8	100
A056190120	34,10	€ 28,99	◇	M12	1,75	9	7	110
A056190140	40,80	€ 34,68	◇	M14	2	11	9	110
A056190160	54,90	€ 46,67	◇	M16	2	12	9	110
A056190180	81,20	€ 69,02	◇	M18	2,5	14	11	125
A056190200	83,00	€ 70,55	◇	M20	2,5	16	12	140
A056190220	133,50	€ 113,48	◇	M22	2,5	18	14,5	140
A056190240	129,50	€ 110,08	◇	M24	3	18	14,5	160

Maschio a macchina in acciaio HSS-E PM 15° rivestito TiCN passo grosso DIN 371-376 per titanio e sue leghe



Maschio a macchina in acciaio HSS-E PM rivestito TiCN, passo grosso, **DIN 371 M3-10 con gambo rinforzato, DIN 376 M12-M16 con gambo passante**, forma C imbocco 2-3 filetti, scanalature elicoidali destre a 15°, filetti rettificati e spogliati, **per fori ciechi**. Per filettatura metrica ISO e DIN 13. **Per lavorazioni di titanio e leghe di titanio.**



Codice	Leghe di Titanio
A05123	●
Vc (m/min)	4
Refrigerazione	E O

Codice	€	Prezzo fokus	M	Passo (mm)	ø codolo (mm)	Quadro di trascinamento (mm)	Preforo (mm)	Lunghezza taglienti (mm)	Lunghezza totale (mm)
A051230300	23,20	€ 19,72	◆	M3	0,5	3,5	2,7	10	56
A051230400	21,70	€ 18,45	◆	M4	0,7	4,5	3,4	12	63
A051230500	23,70	€ 20,15	◆	M5	0,8	6	4,9	14	70
A051230600	31,90	€ 27,12	◆	M6	1	6	4,9	16	80
A051230800	35,30	€ 30,01	◆	M8	1,25	8	6,2	17	90
A051231000	45,90	€ 39,02	◆	M10	1,5	10	8	20	100
A051231200	47,80	€ 40,63	◆	M12	1,75	9	7	24	110
A051231600	60,40	€ 51,34	◆	M16	2	12	9	26	110

◆ Spedizione da magazzino CDU ◇ Spedizione da magazzino esterno

FORMAT EXCELLENT

- Compensazione assiale minima per riequilibrare differenze di passo tra maschio e mandrino
- Distribuzione ottimale dell'energia
- Aumento della durata dei maschi



Maschio a macchina in acciaio HSS-E PM rivestito LOTUS per maschiatura SYNCRO



A05575 - Maschio a macchina in acciaio HSS-E PM rivestito LOTUS, passo grosso, **anello verde, per fori passanti**, da utilizzare su maschiatori tipo SYNCRO (maschiatura sincronizzata), **M3-M10 DIN 371 con gambo rinforzato, M12-M16 DIN 376 con gambo passante**, geometria universale, tolleranza del codolo h6. Il nuovo rivestimento LOTUS è stato appositamente sviluppato **per una vasta gamma di materiali** e alte velocità di applicazione. Per filettatura metrica standard secondo DIN 13. **Per lavorazioni di acciai legati e non, acciai inox, ghise, leghe di alluminio e materiali non ferrosi.**

A05576 - Maschio a macchina in acciaio HSS-E PM rivestito LOTUS, passo grosso, **anello verde, per fori passanti**, da utilizzare su maschiatori tipo SYNCRO (maschiatura sincronizzata), **M6-M10 DIN 371 con gambo rinforzato con piano tipo HB**, geometria universale, tolleranza del codolo h6. Il nuovo rivestimento LOTUS è stato appositamente sviluppato **per una vasta gamma di materiali** e alte velocità di applicazione. Per filettatura metrica standard secondo DIN 13. **Per lavorazioni di acciai legati e non, acciai inox, ghise, leghe di alluminio e materiali non ferrosi.**

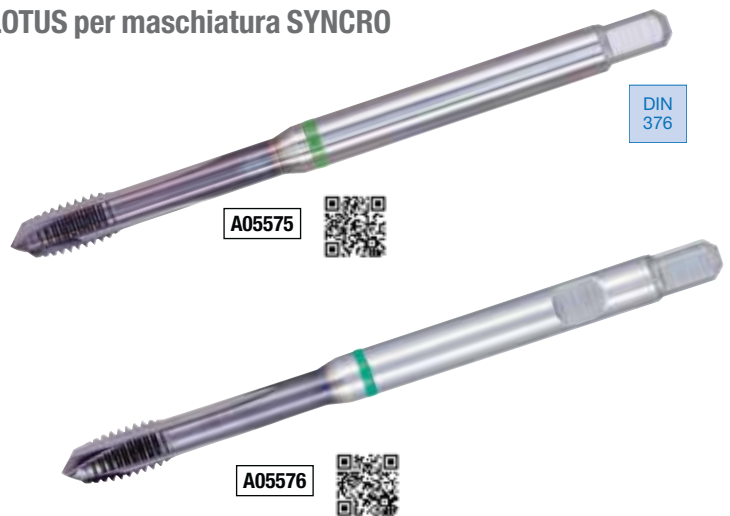

DIN 376

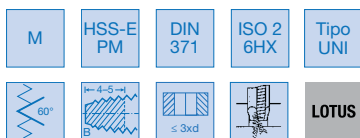

Codice	Acciaio <math><850\text{ N/mm}^2</math>	Acciaio <math>>850\text{ -}<1000\text{ N/mm}^2</math>	Acciaio INOX	Ghisa	Alluminio e leghe	Rame Ottone Bronzo
A05575-A05576	●	●	●	●	●	●
Vc min (m/min)	30	20	8	10	30	12
Refrigerazione	E 0	E 0	E 0	E 0	E 0	E 0

Finale Codice	A05575		A05576		M	Passo (mm)	ø codolo (mm)	Quadro di trascinamento (mm)	Preforo (mm)	Lunghezza totale (mm)
	€	Prezzo fokus	€	Prezzo fokus						
0030	22,60	€ 19,21			M3	0,5	3,5	2,7	2,5	56
0040	22,60	€ 19,21			M4	0,7	4,5	3,4	3,3	63
0050	28,40	€ 24,14			M5	0,8	6	4,9	4,2	70
0060	28,40	€ 24,14	28,40	€ 24,14	M6	1	6	4,9	5	80
0080	34,40	€ 29,24	34,40	€ 29,24	M8	1,25	8	6,2	6,8	90
0100	40,60	€ 34,51	40,60	€ 34,51	M10	1,5	10	8	8,5	100
0120	54,20	€ 46,07			M12	1,75	9	7	10,2	110
0160	77,20	€ 65,62			M16	2	12	9	14	110

◆ Spedizione da magazzino CDU ◇ Spedizione da magazzino esterno

Maschio a macchina in acciaio HSS-E PM rivestito LOTUS per maschiatura SYNCRO



A05577 - Maschio a macchina in acciaio HSS-E PM rivestito LOTUS, passo grosso, **anello verde, per fori ciechi**, scanalature elicoidali a forte torsione, da utilizzare su maschiatori tipo SYNCRO (maschiatura sincronizzata), **M3-M10 DIN 371 con gambo rinforzato, M12-M16 DIN 376 con gambo passante**, geometria universale, tolleranza del codolo h6. Il nuovo rivestimento LOTUS è stato appositamente sviluppato **per una vasta gamma di materiali** e alte velocità di applicazione. Per filettatura metrica standard secondo DIN 13. **Per lavorazioni di acciai legati e non, acciai inox, ghise, leghe di alluminio e materiali non ferrosi.**



A05577



DIN 376

A05578 - Maschio a macchina in acciaio HSS-E PM rivestito LOTUS, passo grosso, **anello verde, per fori ciechi**, scanalature elicoidali destre a forte torsione, da utilizzare su maschiatori tipo SYNCRO (maschiatura sincronizzata), **M6-M10 DIN 371 con gambo rinforzato con piano tipo HB**, geometria universale, tolleranza del codolo h6. Il nuovo rivestimento LOTUS è stato appositamente sviluppato **per una vasta gamma di materiali** e alte velocità di applicazione. Per filettatura metrica standard secondo DIN 13. **Per lavorazioni di acciai legati e non, acciai inox, ghise, leghe di alluminio e materiali non ferrosi.**



A05578



Codice	Acciaio <850 N/mm²	Acciaio >850 <1000 N/mm²	Acciaio INOX	Ghisa	Alluminio e leghe	Rame Ottone Bronzo
A05577-A05578	●	●	●	●	●	●
Vc min (m/min)	30	20	8	10	30	12
Refrigerazione	E 0	E 0	E 0	E 0	E 0	E 0



Finale Codice	A05577		A05578		M	Passo (mm)	ø codolo (mm)	Quadro di trascinamento (mm)	Preforo (mm)	Lunghezza totale (mm)
	€	Prezzo fokus	€	Prezzo fokus						
0030	22,60	€ 19,21			M3	0,5	3,5	2,7	2,5	56
0040	22,60	€ 19,21			M4	0,7	4,5	3,4	3,3	63
0050	28,40	€ 24,14			M5	0,8	6	4,9	4,2	70
0060	28,40	€ 24,14	28,40	€ 24,14	M6	1	6	4,9	5	80
0080	34,40	€ 29,24	34,40	€ 29,24	M8	1,25	8	6,2	6,8	90
0100	40,60	€ 34,51	40,60	€ 34,51	M10	1,5	10	8	8,5	100
0120	54,20	€ 46,07			M12	1,75	9	7	10,2	110
0160	77,20	€ 65,62			M16	2	12	9	14	110

Maschio a macchina in metallo duro rivestito LOTUS per maschiatura SYNCRO



A05579 - Maschio a macchina in metallo duro integrale (VHM) rivestito LOTUS, passo grosso, **anello verde, per fori passanti e ciechi**, da utilizzare su maschiatori tipo SYNCRO (maschiatura sincronizzata), **M3-M12 DIN 371 con gambo rinforzato**, tolleranza h6, taglienti con scanalature per la lubrificazione, **per applicazioni esigenti in una vasta gamma di materiali** con elevata durata e precisione. Si consiglia l'uso di maschiatori di alta qualità. **Per lavorazioni di acciai legati e non, acciai inox, leghe di alluminio e materiali non ferrosi.**



A05579



A05587 - Maschio a macchina in metallo duro integrale (VHM) rivestito LOTUS, passo grosso, **anello verde, per fori passanti e ciechi**, da utilizzare su maschiatori tipo SYNCRO (maschiatura sincronizzata), **M6-M10 DIN 371 con gambo rinforzato con piano tipo HB**, tolleranza h6, taglienti con scanalature per la lubrificazione, **per applicazioni esigenti in una vasta gamma di materiali** con elevata durata e precisione. Si consiglia l'uso di maschiatori di alta qualità. **Per lavorazioni di acciai legati e non, acciai inox, leghe di alluminio e materiali non ferrosi.**



A05587



Codice	Acciaio <850 N/mm²	Acciaio >850 <1000 N/mm²	Acciaio INOX	Alluminio e leghe	Rame Ottone Bronzo
A05579-A05587	●	●	●	●	●
Vc min (m/min)	40	20	10	15	15
Refrigerazione	0	0	0	0	0



Finale Codice	A05579		A05587		M	Passo (mm)	ø codolo (mm)	Quadro di trascinamento (mm)	Preforo (mm)	Lunghezza totale (mm)
	€	Prezzo fokus	€	Prezzo fokus						
0030	85,90	€ 73,02			M3	0,5	6	4,9	2,8	56
0040	90,30	€ 76,76			M4	0,7	6	4,9	3,7	63
0050	96,40	€ 81,94			M5	0,8	6	4,9	4,65	70
0060	102,50	€ 87,13	102,50	€ 87,13	M6	1	6	4,9	5,55	80
0080	139,00	€ 118,15	139,00	€ 118,15	M8	1,25	8	6,2	7,4	90
0100	189,50	€ 161,08	189,50	€ 161,08	M10	1,5	10	8	9,25	100
0120	291,00	€ 247,35			M12	1,75	12	9	11,2	110

◆ Spedizione da magazzino CDU ◇ Spedizione da magazzino esterno

Maschio a macchina in acciaio HSS-E PM rivestito TiCN passo grosso DIN 371-376 a rullare



Maschio a macchina **a rullare** in acciaio HSS-E PM rivestito TiCN, passo grosso, **tolleranza ISO 2 / 6HX, DIN 371 M3-10 con gambo rinforzato, DIN 376 M12 con gambo passante, codolo con tolleranza h6** può essere utilizzato in tutti i mandrini, forma C imbocco 2-3 filetti; scanalature diritte con **canalini** di nuova geometria assicurano il lubrificante in corrispondenza dell'area di taglio, **per fori passanti e ciechi**, la geometria poligonale permette di ottimizzare la superficie di contatto. **Per lavorazioni di tutti i materiali con allungamento minimo 10% e resistenza fino a ca. 1000 N/mm².**



TiCN

Codice	Acciaio <850 N/mm ²	Acciaio >850 <1000 N/mm ²	Acciaio >1000 <1400 N/mm ²	Acciaio INOX	Ghisa	Leghe di Titanio	Alluminio e leghe	Rame Ottone Bronzo
A05127	●	●	●	●	●	●	●	●
Vc min (m/min)				10	25		15	
Vc max (m/min)	25	25	15	15	30	8	30	30
Refrigerazione	E O	E O	E O	E O	E O	E O	E O	E O

Codice	€	Prezzo fokus	M	Passo (mm)	ø codolo h6 (mm)	Quadro di trascinamento (mm)	Preforo (mm)	Lunghezza taglienti (mm)	Lunghezza totale (mm)
A051270300	43,70	€ 37,15	M3	0,5	3,5	2,7	2,8	10	56
A051270400	45,30	€ 38,51	M4	0,7	4,5	3,4	3,7	12	63
A051270500	52,80	€ 44,88	M5	0,8	6	4,9	4,65	14	70
A051270600	59,10	€ 50,24	M6	1	6	4,9	5,55	16	80
A051270800	67,70	€ 57,55	M8	1,25	8	6,2	7,4	17	90
A051271000	87,90	€ 74,72	M10	1,5	10	8	9,3	20	100
A051271200	101,20	€ 86,02	M12	1,75	9	7	11,2	24	110

Maschio a macchina in acciaio HSS-E PM rivestito TiCN passo grosso DIN 371-376 a rullare con lubrificazione interna



Maschio a macchina **a rullare** in acciaio HSS-E PM rivestito TiCN, passo grosso, **tolleranza ISO 2 / 6HX, DIN 371 M3-10 con gambo rinforzato, DIN 376 M12 con gambo passante**, codolo con **tolleranza h6** può essere utilizzato in tutti i mandrini, forma C imbocco 2-3 filetti, **con lubrificazione interna, per fori passanti e ciechi**, la geometria poligonale permette di ottimizzare la superficie di contatto.

Per lavorazioni di tutti i materiali con allungamento minimo 10% e resistenza fino a ca. 1000 N/mm².



TiCN

Codice	Acciaio <850 N/mm ²	Acciaio >850 <1000 N/mm ²	Acciaio >1000 <1400 N/mm ²	Acciaio INOX	Ghisa	Leghe di Titanio	Alluminio e leghe	Rame Ottone Bronzo
A05137	●	●	●	●	●	●	●	●
Vc min (m/min)				10	25		15	
Vc max (m/min)	25	25	15	15	30	8	30	30
Refrigerazione	E O	E O	E O	E O	E O	E O	E O	E O

Codice	€	Prezzo fokus	M	Passo (mm)	ø codolo h6 (mm)	Quadro di trascinamento (mm)	Preforo (mm)	Lunghezza taglienti (mm)	Lunghezza totale (mm)
A051370500	76,20	€ 64,77	M5	0,8	6	4,9	4,65	8,5	70
A051370600	78,40	€ 66,64	M6	1	6	4,9	5,55	11	80
A051370800	84,70	€ 72,00	M8	1,25	8	6,2	7,4	14	90
A051371000	108,70	€ 92,40	M10	1,5	10	8	9,3	16	100
A051371200	126,80	€ 107,78	M12	1,75	9	7	11,2	18,5	110

◆ Spedizione da magazzino CDU ◇ Spedizione da magazzino esterno

**Maschio a macchina in acciaio HSS-E PM rivestito SUPRA
passo grosso DIN 371-376 a rullare**
format EGT
professional quality

Maschio a macchina **a rullare** in acciaio HSS-E PM rivestito SUPRA, **tolleranza 6HX**, passo grosso, **M3 -M10 DIN 371 con gambo rinforzato, M12 -M20 DIN 376 con gambo passante**, forma C imbocco 2-3 filetti, per fori passanti e ciechi. Il materiale HSS-E PM con rivestimento SUPRA con una nuova geometria del poligono e un processo di arrotondamento ottimizzato dei taglienti contribuiscono ad un'elevata efficienza in un'**ampia gamma di materiali**. Per filettatura metrica standard secondo DIN 13. **Per lavorazioni di tutti i materiali con allungamento minimo 10% e resistenza fino a ca. 900N/mm².**

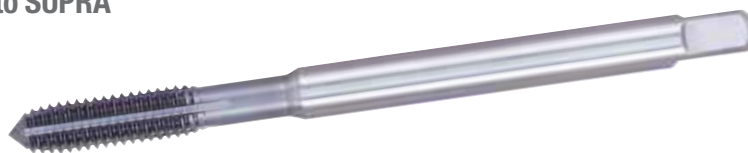

Codice	Acciaio <850 N/mm ²	Acciaio >850 <1000 N/mm ²	Acciaio >1000 <1400 N/mm ²	Acciaio INOX
A05588	●	●	●	●
Vc min (m/min)	20	18	15	6
Refrigerazione	E O	E O	E O	E O

SUPRA

Codice	€	Prezzo fokus	M	Passo (mm)	Ø codolo (mm)	Quadro di trascinamento (mm)	Preforo (mm)	Lunghezza totale (mm)
A055880030	29,40	€ 24,99	M3	0,5	3,5	2,7	2,8	56
A055880040	29,40	€ 24,99	M4	0,7	4,5	3,4	3,7	63
A055880050	31,20	€ 26,52	M5	0,8	6	4,9	4,65	70
A055880060	31,20	€ 26,52	M6	1	6	4,9	5,55	80
A055880080	40,50	€ 34,43	M8	1,25	8	6,2	7,4	90
A055880100	48,90	€ 41,57	M10	1,5	10	8	9,25	100
A055880120	66,00	€ 56,10	M12	1,75	9	7	11,2	110
A055880160	104,00	€ 88,40	M16	2	12	9	15,1	110
A055880200	135,00	€ 114,75	M20	2,5	16	12	18,9	125

**Maschio a macchina in acciaio HSS-E rivestito CUPRIC
passo grosso DIN 371-376 a rullare**
format EGT
professional quality

Maschio a macchina **a rullare** in acciaio HSS-E rivestito CUPRIC, **tolleranza 6HX**, passo grosso, **M3 -M10 DIN 371 con gambo rinforzato, M12 -M20 DIN 376 con gambo passante**, forma C imbocco 2-3 filetti, per fori passanti e ciechi. Il materiale HSS-E PM con rivestimento CUPRIC con una nuova geometria del poligono e un processo di arrotondamento ottimizzato dei taglienti contribuiscono ad un'elevata efficienza in un'**ampia gamma di materiali**. Per filettatura metrica standard secondo DIN 13. **Per lavorazioni di tutti i materiali con allungamento minimo 10% e resistenza fino a ca. 900N/mm².**



Codice	Acciaio <850 N/mm ²	Acciaio >850 <1000 N/mm ²	Rame Ottone Bronzo
A05589	●	●	●
Vc min (m/min)	20	18	15
Refrigerazione	E O	E O	E O

CUPRIC

Codice	€	Prezzo fokus	M	Passo (mm)	Ø codolo (mm)	Quadro di trascinamento (mm)	Preforo (mm)	Lunghezza totale (mm)
A055890030	21,80	€ 18,53	M3	0,5	3,5	2,7	2,8	56
A055890040	21,80	€ 18,53	M4	0,7	4,5	3,4	3,7	63
A055890050	23,00	€ 19,55	M5	0,8	6	4,9	4,65	70
A055890060	23,00	€ 19,55	M6	1	6	4,9	5,55	80
A055890080	27,00	€ 22,95	M8	1,25	8	6,2	7,4	90
A055890100	34,80	€ 29,58	M10	1,5	10	8	9,25	100
A055890120	41,80	€ 35,53	M12	1,75	9	7	11,2	110
A055890160	68,70	€ 58,40	M16	2	12	9	15	110
A055890200	97,30	€ 82,71	M20	2,5	16	12	18,9	140

◆ Spedizione da magazzino CDU ◇ Spedizione da magazzino esterno

Svasatore codolo cilindrico a 3 taglienti estremamente disuguali a 90° in acciaio HSS-E con rivestimento DUO+

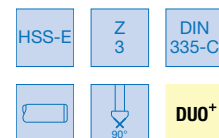

Svasatore codolo cilindrico a 3 taglienti a 90° in acciaio HSS-E con rivestimento DUO+, geometria asimmetrica dei taglienti. L'elevata distanza fra i taglienti a passo variabile riduce la forza assiale con conseguente riduzione delle vibrazioni con una migliore finitura e una migliore evacuazione del truciolo. Per lavorazione di tutti i metalli ferrosi e non ferrosi, plastica dura e morbida.



Codice	Acciaio <850 N/mm ²	Acciaio >850 <1000 N/mm ²	Acciaio >1000 <1400 N/mm ²	Acciaio INOX	Leghe di Titanio	Ghisa	Alluminio e leghe	Rame Ottone Bronzo
A20390	32	26	4	8	8	15	40	40

Codice	Acciaio <850 N/mm ²	Acciaio >850 <1000 N/mm ²	Acciaio >1000 <1400 N/mm ²	Acciaio INOX	Leghe di Titanio	Ghisa	Alluminio e leghe	Rame Ottone Bronzo
A20391	32	26	4	8	8	15	40	40

Finale Codice	A20390		A20391		Ø (mm)	Ø minore (mm)	Ø codolo (mm)	Lunghezza totale (mm)
	€	Prezzo fokus	€	Prezzo fokus				
0430	16,90	€ 14,37	18,00	€ 15,30	4,3	1,3	4	40
0600	18,50	€ 15,73	19,50	€ 16,58	6	1,5	5	45
0630	20,10	€ 17,09	21,15	€ 17,98	6,3	1,5	5	45
0800	20,30	€ 17,26	21,45	€ 18,23	8	2	6	50
0830	21,00	€ 17,85	22,15	€ 18,83	8,3	2	6	50
1000	21,30	€ 18,11	22,40	€ 19,04	10	2,5	6	50
1040	22,75	€ 19,34	23,85	€ 20,27	10,4	2,5	6	50
1150	24,70	€ 21,00	26,15	€ 22,23	11,5	2,8	8	56
1240	26,20	€ 22,27	27,70	€ 23,55	12,4	2,8	8	56
1500	31,35	€ 26,65	32,60	€ 27,71	15	3,2	10	60
1650	32,65	€ 27,75	34,50	€ 29,33	16,5	3,2	10	60
1900	35,80	€ 30,43	37,40	€ 31,79	19	3,5	10	63
2050	40,00	€ 34,00	42,15	€ 35,83	20,5	3,5	10	63
2300	47,30	€ 40,21	51,10	€ 43,44	23	3,8	10	67
2500	52,00	€ 44,20	52,95	€ 45,01	25	3,8	10	67
3100	67,65	€ 57,50	69,00	€ 58,65	31	4,2	12	71
4000	122,00	€ 103,70	130,15	€ 110,63	40	5	15	80

Assortimento di svasatori codolo cilindrico a 3 taglienti estremamente disuguali a 90° in acciaio HSS-E con rivestimento DUO+



Assortimento di svasatori codolo cilindrico a 3 taglienti a 90° in acciaio HSS-E con rivestimento DUO+, geometria asimmetrica dei taglienti. L'elevata distanza fra i taglienti a passo variabile riduce la forza assiale con conseguente riduzione delle vibrazioni con una migliore finitura e una migliore evacuazione del truciolo. Per lavorazioni di tutti i metalli ferrosi e non ferrosi, plastica dura e morbida.

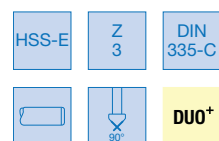

A20390



senza piani

A20391



con piani

Finale Codice	A20390		A20391		Ø (mm)	N° pezzi
	€	Prezzo fokus	€	Prezzo fokus		
0005	146,30	€ 124,36	154,35	€ 131,20	6,3-10,4-16,5-20,5-25	5
0010	142,20	€ 120,87	151,65	€ 128,90	6,3-8,3-10,4-12,4-16,5-20,5	6

◆ Spedizione da magazzino CDU ◇ Spedizione da magazzino esterno

Kit svasatore a tre taglienti intercambiabili

Kit svasatore conico a tre taglienti, con inserti intercambiabili in metallo duro, con tagliente ottimizzato per svasature, smussi e contornature esenti da vibrazioni.

Il Kit comprende: 1 corpo svasatore a 90° + 6 inserti TiN per acciaio/inox + 3 viti Torx® + 1 giravite Torx®.



Codice	€	Prezzo fokus	Svasature ø min/max(mm)	ø stelo (mm)	γ°
A589000005	260,00	€ 221,00	4/28	12	90
A589000010	300,00	€ 255,00	16/40	16	90

Assortimento di frese codolo cilindrico a 4 taglienti in metallo duro rivestite ENERGY DIN 6527 Due helix angle

Assortimento di frese codolo cilindrico DIN 6535-HA in metallo duro integrale con rivestimento multistrato ENERGY a 4 taglienti, tagliente al centro, spoglia 4°, **elica con passo differenziato 35/38°** per permettere una maggiore stabilità con una velocità di avanzamento superiore fino a ca. il 60% rispetto alle frese tradizionali, diminuisce l'usura dell'utensile, annulla le vibrazioni e permette una maggiore profondità di taglio (deve lavorare minimo 1/3 della lunghezza utile del tagliente). Per sgrassatura e finitura. **Per lavorazioni di acciai legati e non, acciai temprati, acciai inox e leghe di titanio.** "Due helix angle" è il concetto innovativo che TKN ha sviluppato su queste frese per evitare le vibrazioni ed il rischio di sfilamento dall'attacco.

Il passo differenziato dell'elica 35°/38°, oltre ad evitare questi effetti indesiderati, permette di avere contemporaneamente altri vantaggi:

- Aumento dell'avanzamento
- Maggiori profondità assiali e radiali
- Incremento della produttività
- Riduzione sensibile delle vibrazioni
- Migliore finitura superficiale
- Doppio utilizzo in sgrassatura e in finitura



Codice	€	Prezzo fokus	ø frese (mm)	N° pezzi
A500929005	204,30	€ 173,66	6-8-10-12-16	5

Kit inserti per svasatore tre tagli

Kit di 3 inserti in metallo duro per svasatore 90°.



Codice	€	Prezzo fokus	Per svasature su	Trattamento
A589050005	90,00	€ 76,50	Acciaio/inox	TiN
A589050010	87,00	€ 73,95	Leghe leggere	Non rivestito
A589050015	90,00	€ 76,50	Ghisa grigia	Latuma

Assortimento di frese codolo cilindrico a 4 taglienti in metallo duro rivestite ENERGY DIN 6527 Due helix angle

Assortimento di frese codolo cilindrico DIN 6535-HA in metallo duro integrale con rivestimento multistrato ENERGY a 4 taglienti, tagliente al centro, spoglia 4°, **elica con passo differenziato 35/38°** per permettere una maggiore stabilità con una velocità di avanzamento superiore fino a ca. il 60% rispetto alle frese tradizionali, diminuisce l'usura dell'utensile, annulla le vibrazioni e permette una maggiore profondità di taglio (deve lavorare minimo 1/3 della lunghezza utile del tagliente). Per sgrassatura e finitura. **Per lavorazioni di acciai legati e non, acciai temprati, acciai inox e leghe di titanio.** "Due helix angle" è il concetto innovativo che TKN ha sviluppato su queste frese per evitare le vibrazioni ed il rischio di sfilamento dall'attacco.

Il passo differenziato dell'elica 35°/38°, oltre ad evitare questi effetti indesiderati, permette di avere contemporaneamente altri vantaggi:

- Aumento dell'avanzamento
- Maggiori profondità assiali e radiali
- Incremento della produttività
- Riduzione sensibile delle vibrazioni
- Migliore finitura superficiale
- Doppio utilizzo in sgrassatura e in finitura



Codice	€	Prezzo fokus	ø frese (mm)	N° pezzi
A500929999	144,90	€ 123,17	6-8-10-12	4

◆ Spedizione da magazzino CDU ◇ Spedizione da magazzino esterno

Parametri di taglio per cod. A50798 / A50803 / A50805

Parametri di taglio

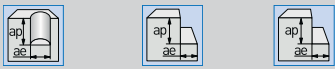
Gruppi di materiali	N° del materiale (Werkstoff)	Resistenza alla trazione			
			ae < 0,25 xD	ae < 0,40 xD	ae < 1,00 xD
Acciai inossidabili	1.4000, 1.4021, 1.4034, 1.4510	≤ 750 N/mm ²	100	80	80
	1.4301, 1.4305, 1.4310, 1.4541	≤ 750 N/mm ²	120	100	100
	1.4401, 1.4435, 1.4571, 1.4583	≤ 850 N/mm ²	110	90	90
	1.4362, 1.4406, 1.4462	≤ 850 N/mm ²	80	65	65
Leghe termoresistenti	2.4602, 2.4510, 2.4631		42	35	35
Leghe di titanio	3.7164, 3.7175, 3.7184		75	50	50

I dati di taglio sono indicativi per lavorazioni con lubrificante refrigerante. I valori sono medi, a seconda delle condizioni della lavorazione.

Tabella dell'avanzamento fz (mm/dente) in funzione di D1 e della larghezza di taglio ae

Ø fresa	ap = 1 xD	ap = 1 xD	ap = 0,5 xD	ap = 1 xD
	ae = < 0,25 xD	ae = < 0,40 xD	ae = < 1,00 xD	ae = < 1,00 xD
3	0,015	0,012	0,010	-
4	0,020	0,016	0,014	-
5	0,024	0,020	0,018	-
6	0,028	0,022	0,020	0,020
8	0,038	0,034	0,030	0,030
10	0,050	0,045	0,040	0,040
12	0,055	0,050	0,045	0,045
16	0,080	0,075	0,070	0,070
20	0,090	0,080	0,070	0,070

Fresa codolo cilindrico a 3 taglienti in metallo duro rivestita TiAlN angolo evolvente variabile per inox e titanio

format EGT
professional quality



Fresa codolo cilindrico DIN 6535-HB in metallo duro integrale con rivestimento TiAlN, a 3 taglienti con angolo evolvente variabile 35/38°, la spaziatura dei taglienti e la particolare spoglia permettono lavorazioni di sgrossatura e finitura con basse vibrazioni, elevata silenziosità, taglio centrale, angolo di raccordo 45°, concentricità <0,01 mm. **Per lavorazioni di acciai inox e leghe di titanio.**

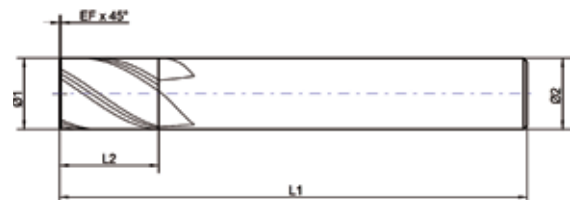

Codice	€	Prezzo fokus	Ø d1 h10 (mm)	Ø d2 h6 (mm)	l1 (mm)	l2 (mm)	EFx45° (mm)
A507980300	18,90	€ 16,07	3	6	57	8	0,05
A507980400	18,90	€ 16,07	4	6	57	11	0,05
A507980500	18,90	€ 16,07	5	6	57	13	0,08
A507980600	18,90	€ 16,07	6	6	57	13	0,08
A507980800	25,60	€ 21,76	8	8	63	19	0,1
A507981000	35,70	€ 30,35	10	10	72	22	0,1
A507981200	50,40	€ 42,84	12	12	83	26	0,15
A507981600	81,90	€ 69,62	16	16	92	32	0,2
A507982000	131,50	€ 111,78	20	20	104	38	0,2

◆ Spedizione da magazzino CDU ◇ Spedizione da magazzino esterno

**Fresa codolo cilindrico a 4 taglienti in metallo duro rivestita TiAlN
angolo evolvente variabile per inox e titanio**
format EGT
professional quality

Fresa codolo cilindrico DIN 6535-HB in metallo duro integrale con rivestimento TiAlN, a 4 taglienti con angolo evolvente variabile 35/38°, la spaziatura dei taglienti e la particolare spoglia permettono lavorazioni di sgrossatura e finitura con basse vibrazioni, elevata silenziosità, taglio centrale, angolo di raccordo 45°. **Per lavorazioni di acciai inox e leghe di titanio.**

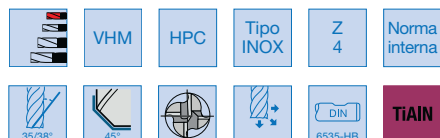
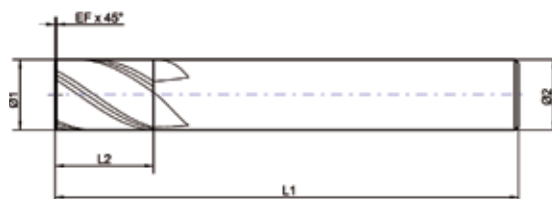

Codice	€	Prezzo fokus		ø d1 h10 (mm)	ø d2 h6 (mm)	l1 (mm)	l2 (mm)	EFx45° (mm)
A508030300	15,20	€ 12,92	◇	3	6	54	6	0,13
A508030400	15,20	€ 12,92	◇	4	6	54	8	0,18
A508030500	15,20	€ 12,92	◇	5	6	54	9	0,2
A508030600	15,20	€ 12,92	◇	6	6	54	10	0,2
A508030800	18,90	€ 16,07	◇	8	8	58	12	0,2
A508031000	26,50	€ 22,53	◇	10	10	66	14	0,2
A508031200	37,80	€ 32,13	◇	12	12	73	16	0,3
A508031600	65,20	€ 55,42	◇	16	16	82	22	0,3
A508032000	98,30	€ 83,56	◇	20	20	92	26	0,4

**Fresa codolo cilindrico a 4 taglienti in metallo duro rivestita TiAlN
angolo evolvente variabile per inox e titanio**
format EGT
professional quality

Fresa codolo cilindrico DIN 6535-HB in metallo duro integrale con rivestimento TiAlN, a 4 taglienti con angolo evolvente variabile 35/38°, la spaziatura dei taglienti e la particolare spoglia permettono lavorazioni di sgrossatura e finitura con basse vibrazioni, elevata silenziosità, taglio centrale, angolo di raccordo 45°. **Per lavorazioni di acciai inox e leghe di titanio.**

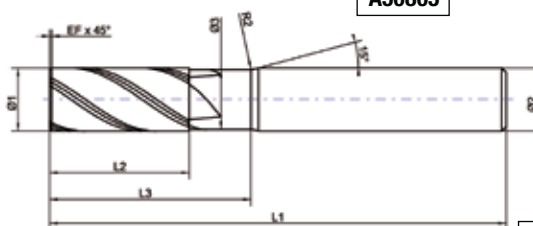
A50805

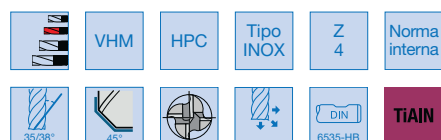
Serie
A50805

Codice	€	Prezzo fokus		ø frese (mm)	N° pezzi
A508050001	121,00	€ 102,85	◇	6; 8; 10; 12	4
A508050003	188,00	€ 159,80	◇	6; 8; 10; 12; 16	5

Codice	€	Prezzo fokus		ø d1 h10 (mm)	ø d2 h6 (mm)	ø d3 (mm)	l1 (mm)	l2 (mm)	l3 (mm)	EFx45° (mm)
A508050300	18,90	€ 16,07	◇	3	6	2,8	57	8	12	0,13
A508050400	18,90	€ 16,07	◇	4	6	3,8	57	11	15	0,18
A508050500	18,90	€ 16,07	◇	5	6	4,8	57	13	17	0,2
A508050600	18,90	€ 16,07	◇	6	6	5,5	57	13	21	0,2
A508050800	25,60	€ 21,76	◇	8	8	7,5	63	19	27	0,2
A508051000	35,20	€ 29,92	◇	10	10	9,5	72	22	32	0,2
A508051200	48,30	€ 41,06	◇	12	12	11,5	83	26	38	0,3
A508051600	74,10	€ 62,99	◇	16	16	15,5	92	32	44	0,3
A508052000	110,00	€ 93,50	◇	20	20	19,5	104	38	54	0,4

◇ Spedizione da magazzino CDU ◇ Spedizione da magazzino esterno

Lama a nastro Bimetallica in acciaio HSS M51 tipo Power



Sconto del 15% su tutta la gamma!!!

A30192

POWER

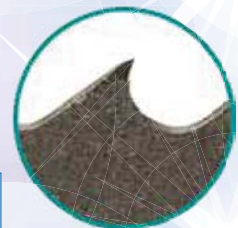

HSS
Bi-Metall

Lama a nastro Bimetallica con tagliente in acciaio per utensili HSS AISI M51 tipo Power.

Caratteristiche:

- tagliente in acciaio HSS AISI M51 in lega 10,0% Co (69÷70 HRC) + strip di supporto in acciaio AISI SPECIAL (46÷48 HRC)
- geometria del dente con profilo Standard Tooth - angolo spoglia di taglio **altamente positivo 15°**
- azione di suddivisione dei trucioli Special Triple Chip (3)

Vantaggi:

- eccellente versatilità d'uso e resa di taglio di un'ampia gamma di materiali, dai più comuni a quelli difficilmente lavorabili
- minore sforzo a beneficio di un migliore avanzamento, capacità di formazione, asportazione ed evacuazione dei trucioli
- superfici di taglio precise, planari ed in squadra
- forte aumento della produttività e della vita operativa

Impiego:

- segatrici di qualsiasi tipologia (orizzontali e verticali) prevalentemente a ciclo di taglio automatico, in tutte le lavorazioni gravose dove necessiti una elevata e duratura resa prestazionale

Punta ad inserti multifunzione 1,5x D / 2,25x D



Punta ad inserti multifunzione, codolo cilindrico DIN 1835 E con **passaggio interno del lubrificante**, si può utilizzare per eseguire forature in centro e fuori centro, smussare angoli interni ed esterni.

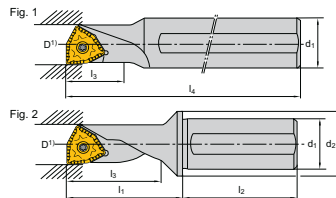

Ricambi		
Inserto	Vite	Giravite
WCHX 04	A910380005	A559250060
WCHX 05	A910380010	A559250070
WCHX 06	A910380015	A559250070
WCHX 07	A910380020	A559250070
WCHX 09	A910380025	A559250090
WCHX 10	A910380030	A559250100
WCHX 13	A910380035	N202350250
WCHX 04	A910380005	A559250060
WCHX 05	A910380010	A559250070
WCHX 06	A910380015	A559250070
WCHX 07	A910380020	A559250070
WCHX 09	A910380025	A559250090
WCHX 10	A910380030	A559250100
WCHX 13	A910380035	N202350250

Codice	€	Prezzo fokus	Dimensioni							
			D' (mm)	Figura	d1 (mm)	d2 (mm)	l1 (mm)	l2 (mm)	l3 (mm)	l4 (mm)
A582160005	158,75	€ 134,94	8	1,5xD	12	-	-	-	12	80
A582160010	167,45	€ 142,33	8	2,25xD	10	12	22,5	38	18	-
A582160015	161,40	€ 137,19	10	1,5xD	12	-	-	-	15	90
A582160020	174,40	€ 148,24	10	2,25xD	12	16	28	42	22,5	-
A582160025	161,40	€ 137,19	11	1,5xD	16	-	-	-	16,5	100
A582160030	174,40	€ 148,24	11	2,25xD	16	20	32	45	24,75	-
A582160035	190,10	€ 161,59	15	1,5xD	20	-	-	-	22,5	125
A582160040	197,05	€ 167,49	15	2,25xD	20	25	43	50	33,75	-
A582160045	193,60	€ 164,56	18	1,5xD	25	-	-	-	27	135
A582160050	206,65	€ 175,65	18	2,25xD	25	32	53	56	40,5	-
A582160055	197,05	€ 167,49	20	1,5xD	25	-	-	-	30	150
A582160060	206,65	€ 175,65	20	2,25xD	25	32	56	56	45	-
A582160065	247,70	€ 210,55	26	1,5xD	32	-	-	-	39	180
A582160070	263,40	€ 223,89	26	2,25xD	32	40	73	60	58,5	-
A582160075	158,75	€ 134,94	8	1,5xD	12	-	-	-	12	80
A582160080	167,45	€ 142,33	8	2,25xD	10	12	22,5	38	18	-
A582160085	161,40	€ 137,19	10	1,5xD	12	-	-	-	15	90
A582160090	174,40	€ 148,24	10	2,25xD	12	16	28	42	22,5	-
A582160095	161,40	€ 137,19	11	1,5xD	16	-	-	-	16,5	100
A582160100	174,40	€ 148,24	11	2,25xD	16	20	32	45	24,75	-
A582160105	190,10	€ 161,59	15	1,5xD	20	-	-	-	22,5	125
A582160110	197,05	€ 167,49	15	2,25xD	20	25	43	50	33,75	-
A582160115	193,60	€ 164,56	18	1,5xD	25	-	-	-	27	135
A582160120	206,65	€ 175,65	18	2,25xD	25	32	53	56	40,5	-
A582160125	197,05	€ 167,49	20	1,5xD	25	-	-	-	30	150
A582160130	206,65	€ 175,65	20	2,25xD	25	32	56	56	45	-
A582160135	247,70	€ 210,55	26	1,5xD	32	-	-	-	39	180
A582160140	263,40	€ 223,89	26	2,25xD	32	40	73	60	58,5	-

◆ Spedizione da magazzino CDU ◇ Spedizione da magazzino esterno

Punta ad inserti 5x D

Punta ad inserti codolo cilindrico DIN 1835 E con passaggio interno del lubrorefrigerante, per fori fino a 5x D tolleranza foro $\pm 0,20\text{mm}$.

Nota tecnica: nei fori passanti si forma un disco, nel caso di pezzo rotante adottare le necessarie precauzioni.

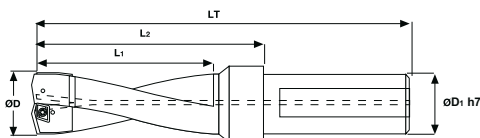
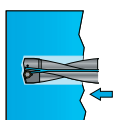

Codice	€	Prezzo fokus	Dimensioni				
			ø D (mm)	ø D1 (h7) (mm)	LT (mm)	L1 (mm)	L2 (mm)
A582120140	293,00	€ 249,05	14	20	132	71	88
A582120150	293,00	€ 249,05	15	20	137	76	93
A582120160	293,00	€ 249,05	16	20	142	81	98
A582120170	293,00	€ 249,05	17	20	147	86	103
A582120180	293,00	€ 249,05	18	20	152	91	108
A582120190	293,00	€ 249,05	19	25	172	96	116
A582120200	293,00	€ 249,05	20	25	177	101	121
A582120210	293,00	€ 249,05	21	25	182	106	126
A582120220	293,00	€ 249,05	22	25	187	111	131
A582120230	302,60	€ 257,21	23	25	192	116	136
A582120240	316,60	€ 269,11	24	25	197	121	141
A582120250	316,60	€ 269,11	25	25	202	126	146
A582120260	316,60	€ 269,11	26	25	207	131	151
A582120270	316,60	€ 269,11	27	25	212	136	156
A582120280	316,60	€ 269,11	28	25	217	141	161
A582120290	316,60	€ 269,11	29	32	228	146	168
A582120300	343,60	€ 292,06	30	32	233	151	173
A582120310	343,60	€ 292,06	31	32	238	156	178
A582120320	343,60	€ 292,06	32	32	243	161	183
A582120330	343,60	€ 292,06	33	32	248	166	188
A582120340	343,60	€ 292,06	34	32	253	171	193
A582120350	356,65	€ 303,15	35	32	258	176	198
A582120360	392,40	€ 333,54	36	32	263	181	203
A582120370	392,40	€ 333,54	37	32	268	186	208
A582120380	392,40	€ 333,54	38	32	273	191	213
A582120390	392,40	€ 333,54	39	32	278	196	218
A582120400	392,40	€ 333,54	40	32	283	201	223
A582120410	392,40	€ 333,54	41	32	288	206	228
A582120420	392,40	€ 333,54	42	40	304	211	234
A582120430	392,40	€ 333,54	43	40	309	216	239
A582120440	422,10	€ 358,79	44	40	314	221	244
A582120450	422,10	€ 358,79	45	40	319	226	249
A582120460	422,10	€ 358,79	46	40	322	231	262
A582120470	422,10	€ 358,79	47	40	337	235	267
A582120480	442,10	€ 375,79	48	40	342	240	272
A582120490	442,10	€ 375,79	49	40	347	247	277
A582120500	442,10	€ 375,79	50	40	352	250	282
A582120510	442,10	€ 375,79	51	40	357	255	287
A582120520	442,10	€ 375,79	52	40	362	260	292
A582120530	442,10	€ 375,79	53	40	367	265	297
A582120540	442,10	€ 375,79	54	40	372	270	302
A582120550	442,10	€ 375,79	55	40	377	275	307

Ricambi		
Inserto	Vite	Giravite
XPMT 042004	A910070005	
XPMT 052804	A910070010	A559250060
XPMT 063306	A910070015	A559250065
XPMT 074006	A910070020	A559250070
XPMT 094508	A910070025	A559250090
XPMT 125812	A910070030	A559250100
XPMT 156812	A910070035	N202350250

**Vuoi essere sempre aggiornato
sulle novità del CDU?**

Iscriviti alla nostra pagina di Facebook,
il filo diretto con tutte le news del Consorzio.



www.cdu.net/facebook

Portainsero per tornitura esterna 45° con fori per lubrorefrigerante



Portainsero per tornitura esterna **con fori per l'adduzione interna del lubrorefrigerante** sul tagliente, fornito con **attacco rapido** posizionabile sul fondo o nella parte inferiore dello stelo, sede per inserto positivo a norma ISO con fissaggio a vite, da utilizzare nelle lavorazioni di tornitura e sfacciatura.

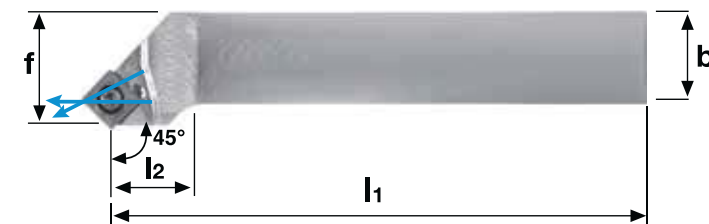
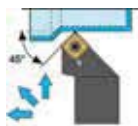

Codice	€	Prezzo fokus	ISO	Dimensioni				
				h1 (mm)	b (mm)	l1 (mm)	l2 (mm)	f (mm)
A620220116	160,50	€ 136,43	◆ SSSCR 1616 H09 IK G1/8	16	16	100	20	20
A620220120	166,60	€ 141,61	◆ SSSCR 2020 K09 IK G1/8	20	20	125	20	25
A620220125	174,40	€ 148,24	◆ SSSCR 2525 M12 IK G1/8	25	25	150	25	32
A620220216	160,50	€ 136,43	◆ SSSCL 1616 H09 IK G1/8	16	16	100	20	20
A620220220	166,60	€ 141,61	◆ SSSCL 2020 K09 IK G1/8	20	20	125	20	25
A620220225	174,40	€ 148,24	◆ SSSCL 2525 M12 IK G1/8	25	25	150	25	32

Ricambi					
Inserto	Sottopiacchetta	Vite sottopiacchetta	Vite inserto	Giravite	
SCMT-SCGT 09T3	A910550005	A910100005	A910250005	A559250090	
SCMT-SCGT 1204	A910550010	A910100010	A910250010		
SCMT-SCGT 09T3	A910550005	A910100005	A910250005		
SCMT-SCGT 1204	A910550010	A910100010	A910250010		

Portainsero per tornitura esterna 45° con fori per lubrorefrigerante



Portainsero per tornitura esterna **con fori per l'adduzione interna del lubrorefrigerante** sul tagliente, fornito con **attacco rapido** posizionabile sul fondo o nella parte inferiore dello stelo, sede per inserto negativo a norma ISO con fissaggio a vite, da utilizzare nelle lavorazioni di tornitura e sfacciatura.

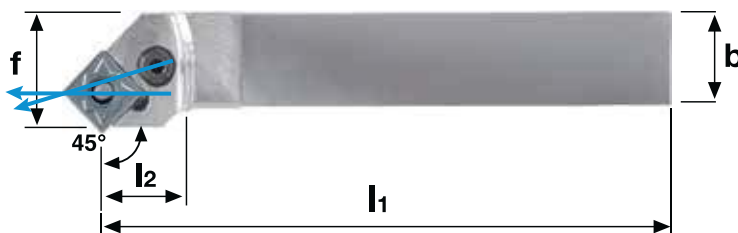

Codice	€	Prezzo fokus	ISO	Dimensioni				
				h1 (mm)	b (mm)	l1 (mm)	l2 (mm)	f (mm)
A622030120	171,80	€ 146,03	◆ PSSNR 2020 K12 IK G1/8	20	20	125	29,4	25
A622030125	184,00	€ 156,40	◆ PSSNR 2525 M12 IK G1/8	25	25	150	29,3	32
A622030220	171,80	€ 146,03	◆ PSSNL 2020 K12 IK G1/8	20	20	125	29,4	25
A622030225	184,00	€ 156,40	◆ PSSNL 2525 M12 IK G1/8	25	25	150	29,3	32

Ricambi					
Inserto	Sottopiacchetta	Leva	Vite	Spina	Punzone
SNMG 1204	A915150005	A915400005	A915000005	A915300005	A915350005

Assortimento di inserti e giravite dinamometrico



Assortimento di inserti e giravite dinamometrico per la sostituzione degli inserti da taglio che utilizzano viti con impronta Torx® e Torx Plus®. Il corretto serraggio degli inserti da taglio previene il danneggiamento della vite e garantisce una maggiore durata dell'inserto da taglio, per questi motivi si raccomanda di serrare le viti con un giravite dinamometrico.

Fornito in cassetta di ABS, doppia impugnatura, 6 adattatori porta bits con forza prearata da 0,6 a 3,0 Nm di colore diverso riconducibile all'inserto, 6 bits Torx® lunghezza 25 mm, 6 bits Torx Plus® lunghezza 50 mm.



Codice	€	Prezzo fokus	Pezzi	N° Torx®	N° Torx Plus®	Attacco esagonale (")	Dimensioni (mm)	Peso (Kg)
N153849000	195,00	€ 165,75	◆ 20	T6-T7-T8-T9-T10-T15	IP6-IP7-IP8-IP9-IP10-IP15	1/4	200x120x40	0,45

◆ Spedizione da magazzino CDU ◇ Spedizione da magazzino esterno

Serie di inserti Torx® per giravite dinamometrico

Serie di inserti per viti con impronta Torx® per giravite dinamometrico. Il corretto serraggio degli inserti da taglio previene il danneggiamento della vite e garantisce una maggiore durata dell'inserto da taglio, per questi motivi si raccomanda di serrare le viti con un giravite dinamometrico.



Codice	€	Prezzo fokus	Pezzi	N° Torx®	Lunghezza (mm)	Attacco esagonale (")
N153800006	26.40	€ 22,44	◆ 6	T6	25	1/4
N153800007	26.40	€ 22,44	◆ 6	T7	25	1/4
N153800008	26.40	€ 22,44	◆ 6	T8	25	1/4
N153800009	26.40	€ 22,44	◆ 6	T9	25	1/4
N153800010	26.40	€ 22,44	◆ 6	T10	25	1/4
N153800015	26.40	€ 22,44	◆ 6	T15	25	1/4

Serie di inserti Torx Plus® per giravite dinamometrico

Serie di inserti per viti con impronta Torx Plus® per giravite dinamometrico. Il corretto serraggio degli inserti da taglio previene il danneggiamento della vite e garantisce una maggiore durata dell'inserto da taglio, per questi motivi si raccomanda di serrare le viti con un giravite dinamometrico.



Codice	€	Prezzo fokus	Pezzi	N° Torx Plus®	Lunghezza (mm)	Attacco esagonale (")
N153820006	57.20	€ 48,62	◆ 6	IP6	50	1/4
N153820007	57.20	€ 48,62	◆ 6	IP7	50	1/4
N153820008	57.20	€ 48,62	◆ 6	IP8	50	1/4
N153820009	57.20	€ 48,62	◆ 6	IP9	50	1/4
N153820010	57.20	€ 48,62	◆ 6	IP10	50	1/4
N153820015	57.20	€ 48,62	◆ 6	IP15	50	1/4

Disoleatore Remoil per vasche di raccolta

Disoleatore Remoil per vasche di raccolta, per la separazione degli oli di lubrificazione dall'emulsioni acquose. Idoneo per vasche contenenti fino a 2000 litri di olio emulsionabili.

La cinghia in poliuretano con larghezza 25 mm permette di estrarre 1,5 l/h con temperatura massima di 50 °C, la migliore estrazione si ottiene a 4,5 V con 6 g/min ca., possibilità di regolazione della velocità con potenziometro. Struttura interamente in acciaio inox.

Vantaggi:

- allunga la durata del lubrorefrigerante
- elimina i cattivi odori
- evita fumi fastidiosi
- riduce i costi di manutenzione
- riduce l'eliminazione degli oli esausti



Codice	€	Prezzo fokus	Lunghezza asta (mm)	Ricambio cinghia (mm)	Ricambio trasformatore
U907050005	275.00	€ 233,75	◆ 200	-	-
U907050010	555.25	€ 471,96	◇ 600	-	-
U907050020	582.60	€ 495,21	◇ 1400	-	-
U907059005	55.00	€ 46,75	◆ -	200	-
U907059011	78.20	€ 66,47	◇ -	600	-
U907059020	88.00	€ 74,80	◇ -	1400	-
U907059010	55.00	€ 46,75	◆ -	-	trasformatore 24 Volts

◆ Spedizione da magazzino CDU ◇ Spedizione da magazzino esterno

Tessuto filtrante per sistemi di ventilazione e raffreddamento



Tessuto filtrante che permette di proteggere la bocca di entrata dei sistemi di ventilazione-raffreddamento dalle nebbie oleose e dagli agenti inquinanti presenti all'interno dell'azienda, facile e semplice da applicare, i suoi magneti garantiscono una stabilità ottimale, il risparmio è sensibile sui costi di manutenzione e fermi macchina. Ogni filtro è composto da 110 strappi da 200 mm. Prodotto ignifugo.



Codice	€	Prezzo fokus		Larghezza filtro (mm)	Composizione
A901000200	33,50	€ 29,48	◆	200	Filtro+Magneti
A901000300	59,00	€ 51,92	◆	300	Filtro+Magneti
A901000400	68,00	€ 59,84	◆	400	Filtro+Magneti
A901000500	77,00	€ 67,76	◆	500	Filtro+Magneti
A901000600	86,00	€ 75,68	◆	600	Filtro+Magneti
A901000220	28,50	€ 25,08	◆	200	Ricambio filtro
A901000330	39,00	€ 34,32	◆	300	Ricambio filtro
A901000440	44,00	€ 38,72	◆	400	Ricambio filtro
A901000550	49,00	€ 43,12	◆	500	Ricambio filtro
A901000660	54,00	€ 47,52	◆	600	Ricambio filtro

Tessuto filtrante per sistemi di ventilazione e raffreddamento degli scambiatori di calore



Tessuto filtrante che permette di proteggere dalla polvere e dagli agenti inquinanti presenti all'interno dell'azienda, la bocca di entrata dei sistemi di ventilazione-raffreddamento degli scambiatori di calore dei compressori, facile e semplice da applicare, i suoi magneti garantiscono una stabilità ottimale, il risparmio è sensibile sui costi di manutenzione e fermi macchina. Ogni filtro è composto da 60 strappi da 200 mm. Prodotto ignifugo.



Codice	€	Prezzo fokus		Larghezza filtro (mm)	Composizione
A901050200	35,20	€ 30,98	◆	200	Filtro+Magneti
A901050300	62,00	€ 54,56	◆	300	Filtro+Magneti
A901050400	71,50	€ 62,92	◆	400	Filtro+Magneti
A901050500	80,90	€ 71,19	◆	500	Filtro+Magneti
A901050600	90,00	€ 79,20	◆	600	Filtro+Magneti
A901050220	29,95	€ 26,36	◆	200	Ricambio filtro
A901050330	41,00	€ 36,08	◆	300	Ricambio filtro
A901050440	46,25	€ 40,70	◆	400	Ricambio filtro
A901050550	51,50	€ 45,32	◆	500	Ricambio filtro
A901050660	55,85	€ 49,15	◆	600	Ricambio filtro

Chiave dinamometrica per ghiera ER standard



Chiave dinamometrica nella forma standard per serrare, con la corretta forza di chiusura, le ghiera ER standard. La chiave è programmata con due differenti tarature, occorre pertanto tarare la chiave in funzione della pinza che si deve chiudere.

Coppia di serraggio per **pinze scaricate**: ruotare il pomolo in **senso antiorario** e serrare la ghiera.

Coppia di serraggio per **pinze senza scarico**: ruotare il pomolo in **senso orario** e serrare la ghiera.

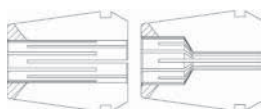

Codice	€	Prezzo fokus		Per ghiera	Coppia serraggio pinza scaricata (Nm)	Coppia serraggio pinza senza scarico (Nm)
C702200016	113,65	€ 96,60	◇	ER 16	35	55
C702200020	113,65	€ 96,60	◇	ER 20	40	70
C702200025	120,20	€ 102,17	◇	ER 25	55	90
C702200032	120,20	€ 102,17	◇	ER 32	70	130
C702200040	163,90	€ 139,32	◇	ER 40	120	200

Chiave dinamometrica per ghiera ER mini



Chiave dinamometrica nella forma mini per serrare, con la corretta forza di chiusura, le ghiera ER mini, la chiave è munita di appositi dentelli di aggancio all'interno della testa della chiave, questo permette di avere una maggiore presa tra la chiave e la ghiera, uno scatto segnalerà il raggiungimento della corretta forza di chiusura.



Codice	€	Prezzo fokus		Per ghiera	Coppia serraggio (Nm)
C702250008	98,35	€ 83,60	◇	ER 8	8
C702250011	98,35	€ 83,60	◇	ER 11	18
C702250016	98,35	€ 83,60	◇	ER 16	28
C702250020	102,70	€ 87,30	◇	ER 20	35
C702250025	113,65	€ 96,60	◇	ER 25	40

◆ Spedizione da magazzino CDU ◇ Spedizione da magazzino esterno

Morsa di precisione per centri di lavoro



Morsa di precisione per centri di lavoro e macchine CNC, corpo base in acciaio temperato e rettificato, superfici di scorrimento rettificate.

Le tolleranze costruttive (come da tabella) permettono il posizionamento in serie di più morse con punto zero identico, anche se acquistate in tempi diversi.

Fornitura:

- ganasce con movimento discendente (effetto pulldown) per un assoluto bloccaggio del pezzo contro la base
- 1 coppia di parallele CLAK con altezza di 35 mm
- carter di protezione della vite
- 1 sistema completo di piastrina di fermo laterale
- 1 chiave a pipa
- imballo in scatola di cartone

Per una chiusura precisa e ripetibile si consiglia di utilizzare la chiave dinamometrica.

Da ordinare a parte il kit di staffaggio/posizionamento in funzione della dimensione delle cave.

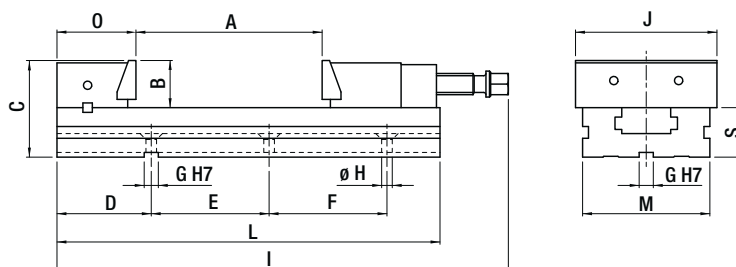
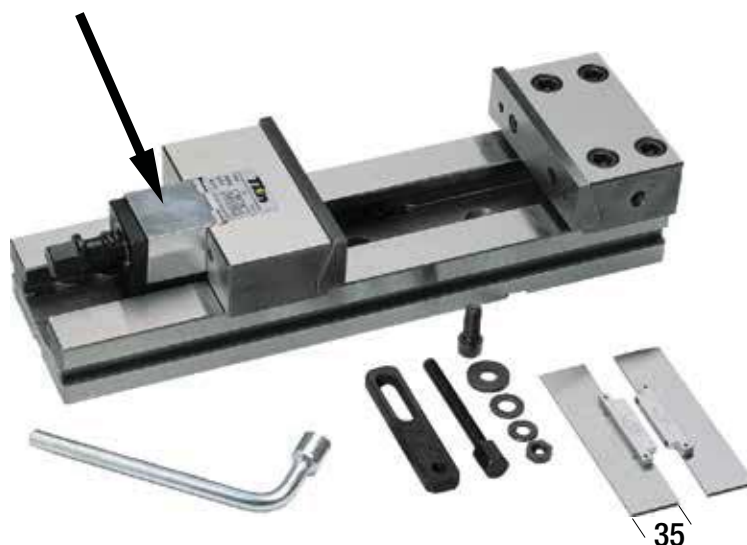

Codice	€	Prezzo fokus	Campo di serraggio (mm)	A (mm)	B (mm)	C (mm)	D (mm)	E (mm)	F (mm)	G (H7) (mm)	ø H (mm)	I (mm)	J (mm)	L (mm)	M (mm)	O (mm)	S (mm)	Peso (Kg)
C551821520	864,00	€ 820,80	150x200	200	50	102	120	200	-	18	12,5	482	150	415	128	85	52	25,5
C551821525	934,00	€ 887,30	150x250	250	50	102	120	100	100	18	12,5	532	150	465	128	85	52	27,5
C551821530	1.009,00	€ 958,55	150x300	300	50	102	120	100	100	18	12,5	587	150	520	128	85	52	30,4
C551822030	1.885,00	€ 1.790,75	200x300	300	70	136	150	150	150	18	12,5	656	200	570	168	109	66	66

Kit staffe di fissaggio e chiavette di posizionamento



Kit composto da **2 coppie di staffe** di fissaggio complete di vite e tassello a T, **1 coppia di chiavette** di posizionamento speciali complete di vite, da utilizzare per lo staffaggio o posizionamento delle morse sul piano macchina in funzione della dimensione delle cave.

Da ordinare con le morse Tkn cod. C55182.



Codice	€	Prezzo fokus	Dimensione della cava a T (mm)	Dimensione ganascia morsa (mm)
C551851512	155,85	€ 148,06	12	150
C551851514	155,85	€ 148,06	14	150
C551851516	155,85	€ 148,06	16	150
C551851518	140,25	€ 133,24	18	150
C551851520	155,85	€ 148,06	20	150
C551851522	155,85	€ 148,06	22	150
C551852012	194,80	€ 185,06	12	200
C551852014	194,80	€ 185,06	14	200
C551852016	194,80	€ 185,06	16	200
C551852018	179,20	€ 170,24	18	200
C551852020	194,80	€ 185,06	20	200
C551852022	194,80	€ 185,06	22	200

◆ Spedizione da magazzino CDU ◇ Spedizione da magazzino esterno

Tastatore analogico 3D



Tastatore analogico 3D, **precisione 0,01 mm**, codolo cilindrico 12 mm, struttura compatta e resistente agli urti, **anti polvere e a tenuta stagna IP 67**. Utilizzo: in verticale ed in orizzontale su macchine CNC e tradizionali. Il tastatore 3D TKN è utilizzabile per l'allineamento dei punti zero di macchine.
Fornito con astina tastatrice sfera \varnothing 4 mm cod. C752050040.



IP 67

Codice	€	Prezzo fokus	Attacco $\varnothing \times L$ (mm)	Lunghezza corpo (mm)	\varnothing quadrante (mm)	\varnothing corpo (mm)
C750051005	268,15	€ 229,00	12x25	100	62	44

Tastatore analogico 3D



Tastatore analogico 3D, **precisione 0,01 mm**, codolo cilindrico 20 mm, struttura compatta e resistente agli urti, **anti polvere e a tenuta stagna IP 67**. Utilizzo: in verticale ed in orizzontale su macchine CNC e tradizionali. Il tastatore 3D TKN è utilizzabile per l'allineamento dei punti zero di macchine.
Fornito con astina tastatrice sfera \varnothing 4 mm cod. C75 205 0040.



IP 67

Codice	€	Prezzo fokus	Attacco $\varnothing \times L$ (mm)	Lunghezza corpo (mm)	\varnothing quadrante (mm)	\varnothing corpo (mm)
C750200005	268,15	€ 229,00	20x50	113	62	65

Astina di ricambio per tastatori 3D



Astina di ricambio per tastatori 3D analogici e digitali.

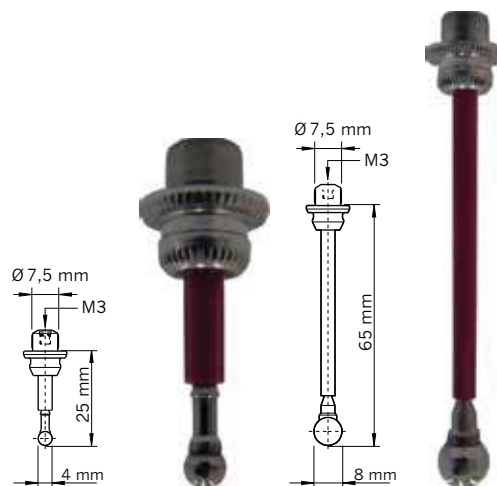

Codice	€	Prezzo fokus	\varnothing sfera (mm)	Lunghezza (mm)
C752050040	20,50	€ 19,90	4	25
C752050080	33,50	€ 32,50	8	65

Calibro digitale a corsoio



Calibro digitale a corsoio, con display a cristalli liquidi, struttura in acciaio inossidabile, vite di bloccaggio superiore, precisione secondo norma DIN 862.

Funzioni elettroniche:

- interruttore accensione/spegnimento
- azzeramento in ogni posizione
- commutazione mm/pollici

Batteria cod. F030272032
Base cod. F058300005



Codice	€	Prezzo fokus	Campo di misura (mm)	Altezza cifre (mm)	Lunghezza becchi (mm)	Risoluzione (mm)
F050890150	56,70	€ 48,20	0-150	11	40	0,01
F050890200	89,80	€ 76,33	0-200	11	50	0,01
F050890300	119,00	€ 101,15	0-300	11	64	0,01

◆ Spedizione da magazzino CDU ◇ Spedizione da magazzino esterno

Calibro digitale a corsoio grado di protezione IP 67



Calibro digitale a corsoio, con display a cristalli liquidi, **grado di protezione IP 67**, struttura in acciaio inossidabile temprato, superfici di misurazione rettificate, vite di bloccaggio superiore, precisione secondo norma DIN 862.

Funzioni elettroniche:

- interruttore accensione/spegnimento
- elettronica QuickStart
- funzione QuickLock
- azzeramento in ogni posizione
- commutazione mm/pollici

Uscita dati interfacciabili con sistemi:

- RS 232 cavo cod. F038430005
- Digimatic cavo cod. F038430010
- USB cavo cod. F038430015

Batteria cod. F030272032
Base cod. F058300005



Calibration Certificate
Calibration service

Order number	2710153139
Description	Tkn digital pocket caliper
Checked by:	HELIOS-PRÄZISION GmbH, 72521 Gammertingen, Germany
Serial No.:	P05100005
Meas. Range:	150 mm
Reading:	0.01 mm

Calibration happened in accordance to the (DIN EN ISO 9000:2015) and among following conditions:

Reference: Setting rings, Gauge blocks
Ref. Temp.: 20°C +/- 0.5 K
ref. humidity: 50% +/- 1%

Inspection Feature	Set value	Measured value	Deviation (in µm)	Power State (C in µm - D04 in µm)	Result
Zero Point Setting	0,00	0	0	0	OK
Outer dimension	43,30	43,30	0	20	OK
Outer dimension	131,40	131,39	-10	30	OK
Internal dimension	10,00	10,01	10	40	OK
Dimension of steps	20,00	20,00	0	20	OK
Depth measurement	20,00	20,02	20	40	OK

Date: 03.02.2015
Inspector: Thomas Gölter

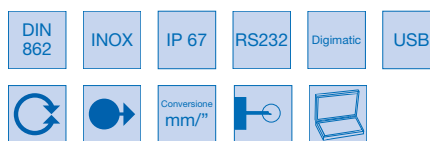

Codice	€	Prezzo fokus	Campo di misura (mm)	Altezza cifre (mm)	Lunghezza becchi (mm)	Risoluzione (mm)	Limite d'errore (mm)	Asta di profondità	Uscita dati
F055300200	166,95	€ 141,91	0±200	7,5	50	0,01	0,03	rettangolare	si

Calibro digitale a corsoio grado di protezione IP 67



Calibro digitale a corsoio, con display a cristalli liquidi, **grado di protezione IP 67**, struttura in acciaio inossidabile, vite di bloccaggio superiore, precisione secondo norma DIN 862.

Funzioni elettroniche:

- interruttore accensione/spegnimento
- azzeramento in ogni posizione
- commutazione mm/pollici

Uscita dati interfacciabile con sistemi:

- RS 232 cavo cod. F051960001

Batteria cod. F030272032
Base cod. F058300005



Codice	€	Prezzo fokus	Campo di misura (mm)	Altezza cifre (mm)	Lunghezza becchi (mm)	Risoluzione (mm)
F051410150	101,50	€ 86,28	0±150	11	40	0,01

Calibro digitale a corsoio grado di protezione IP 54



Calibro digitale a corsoio, con display a cristalli liquidi, **grado di protezione IP 54**, struttura in acciaio inossidabile, vite di bloccaggio superiore, precisione secondo norma DIN 862.

Funzioni elettroniche:

- interruttore accensione/spegnimento
- azzeramento in ogni posizione
- commutazione mm/pollici

Uscita dati interfacciabile con sistemi:

- RS 232 cavo cod. F051960001

Batteria cod. F030272032
Base cod. F058300005

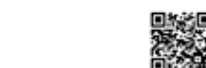

Codice	€	Prezzo fokus	Campo di misura (mm)	Altezza cifre (mm)	Lunghezza becchi (mm)	Risoluzione (mm)
F051390150	73,40	€ 62,39	0±150	11	40	0,01

◆ Spedizione da magazzino CDU ◇ Spedizione da magazzino esterno

Calibro a corsoio con asta tonda



Calibro a corsoio, struttura in acciaio inossidabile temprato con asta di profondità, scala e nonio cromati opachi, parte posteriore con tabella dei filetti, precisione secondo norma DIN 862.
Base cod. F058300005.



Codice	€	Prezzo fokus	◊	Campo di misura (mm)	Lunghezza becchi (mm)	Risoluzione (mm)	Tipo di bloccaggio
F053100150	30,60	€ 26,01	◊	0÷150	40	0,05	a leva
F053100151	30,60	€ 26,01	◊	0÷150	40	0,05	vite inferiore

Calibro di profondità digitale



Calibro di profondità digitale con display a cristalli liquidi, struttura in acciaio inossidabile temprato, superfici di misurazione finemente rettificata e temprate, vite di bloccaggio superiore, precisione secondo norma DIN 862.

Lunghezza ponte 100 mm, sezione ponte 16x4 mm.

Funzioni elettroniche:

- accensione/spengimento automatico
- azzeramento dopo l'accensione (Sistema assoluto)
- azzeramento in ogni posizione
- commutazione mm/pollici

Batteria cod. F030272032.



Codice	€	Prezzo fokus	◊	Campo di misura (mm)	Altezza cifre (mm)	Risoluzione (mm)
F051170150	144,50	€ 122,83	◊	0÷150	8	0,01
F051170300	189,00	€ 160,65	◊	0÷300	8	0,01

Calibro a corsoio con comparatore



Calibro a corsoio con comparatore, in acciaio inossidabile temprato, scala cromata opaca, superfici di misurazione finemente rettificata, con regolazione fine e vite di bloccaggio superiore, precisione secondo norma DIN 862.



Codice	€	Prezzo fokus	◊	Campo di misura (mm)	Lunghezza becchi (mm)	Risoluzione (mm)	1 giro di lancetta= (mm)
F050132151	40,80	€ 34,68	◊	0÷150	40	0,02	2
F050132150	45,40	€ 38,59	◊	0÷150	40	0,01	1

Calibro a corsoio di profondità con doppio gancio



Calibro a corsoio di profondità con doppio gancio, in acciaio inossidabile temprato, asta di misurazione sfalsata bilaterale, nonio cromato opaco e inciso su entrambi i lati con guida di misurazione, bloccaggio a vite, precisione secondo norma DIN 862.



Codice	€	Prezzo fokus	◊	Campo di misura (mm)	Lunghezza ponte (mm)	Risoluzione (mm)	Sezione asta (mm)
F052130200	71,80	€ 61,03	◊	0÷200	100	0,05	8x3
F052130300	106,50	€ 90,53	◊	0÷300	100	0,05	12x4

◆ Spedizione da magazzino CDU ◊ Spedizione da magazzino esterno

Calibro a corsoio di profondità con doppio gancio



Calibro a corsoio di profondità con doppio gancio, in acciaio inossidabile temprato, asta di misurazione sfalsata bilaterale, nonio cromato opaco e inciso su entrambi i lati con guida di misurazione, bloccaggio a vite, precisione secondo norma DIN 862.



Codice	€	Prezzo fokus	Campo di misura (mm)	Lunghezza ponte (mm)	Risoluzione (mm)	Sezione asta (mm)
F052140200	95,00	€ 80,75	0÷200	100	0,02	8x3
F052140300	119,50	€ 101,58	0÷300	100	0,02	12x4

Set di micrometri per esterni



Set di micrometri per esterni.

Contenuto:

- 1 micrometro 0÷25 mm
 - 1 micrometro esterno 25÷50 mm
 - 1 micrometro 50÷75 mm
 - 1 micrometro 75÷100 mm
 - 3 aste di regolazione 25, 50 e 75 mm
 - 1 tasto di regolazione
- Fornito in cassetta di legno.



Codice	€	Prezzo fokus	Pezzi contenuti
F102720001	118,00	€ 100,30	8

Calibro a corsoio di profondità con gradino



Calibro a corsoio di profondità con gradino, in acciaio inossidabile temprato, asta di misurazione sfalsata, nonio cromato opaco e inciso su entrambi i lati con graduazione bilaterale della guida di misurazione, precisione secondo norma DIN 862. Utilizzabile anche come normale calibro di profondità con vite di bloccaggio.

Confezione: cassetta di plastica.



Codice	€	Prezzo fokus	Campo di misura (mm)	Lunghezza ponte (mm)	Risoluzione (mm)	Sezione asta (mm)
F052110200	84,00	€ 71,40	0÷200	100	0,02	8x3
F052110300	105,00	€ 89,25	0÷300	150	0,02	12x4

Micrometri per esterni



Micrometro per esterni, parti di lettura cromate opache, superfici di contatto con punta in metallo duro, regolazione della forza di misurazione mediante frizione sensoriale, leva di bloccaggio, precisione secondo norma DIN 863. Compresa chiave di regolazione, a partire dal campo di misura 25÷50 mm con riscontro.



Codice	€	Prezzo fokus	Campo di misura (mm)	Risoluzione (mm)	Ø stelo (mm)	Passo vite (mm)	Ø tamburo (mm)
F102720025	22,10	€ 18,79	0÷25	0,01	6,5	0,5	17
F102720050	27,40	€ 23,29	25÷50	0,01	6,5	0,5	17
F102720075	30,60	€ 26,01	50÷75	0,01	6,5	0,5	17
F102720100	32,00	€ 27,20	75÷100	0,01	6,5	0,5	17
F102720125	42,60	€ 36,21	100÷125	0,01	6,5	0,5	17
F102720150	45,50	€ 38,68	125÷150	0,01	6,5	0,5	17

◆ Spedizione da magazzino CDU ◇ Spedizione da magazzino esterno

Micrometri per esterni con tamburo maggiorato



Micrometro per esterni con tamburo su larga scala, parti di lettura cromate opache, superfici di contatto con punta in metallo duro, regolazione della forza di misurazione mediante frizione sensoriale, leva di serraggio e protezione termica della mano, precisione secondo norma DIN 863. Compresa chiave di regolazione, a partire dal campo di misura 25÷50 mm con riscontro.



DIN 863



Codice	€	Prezzo fokus	◊	Campo di misura (mm)	Risoluzione (mm)	Ø stelo (mm)	Passo vite (mm)	Ø tamburo (mm)
F102750025	70,20	€ 59,67	◊	0÷25	0,01	8	1	28
F102750050	75,60	€ 64,26	◊	25÷50	0,01	8	1	28
F102750075	86,00	€ 73,10	◊	50÷75	0,01	8	1	28
F102750100	89,10	€ 75,74	◊	75÷100	0,01	8	1	28

Set di strumenti di misurazione



Set di strumenti di misurazione.

Contenuto:

- 1 calibro analogico o digitale 150 mm
- 1 micrometro analogico o digitale 0÷25 mm
- 1 riga semirigida in acciaio inossidabile 200x3x0,5 mm
- 1 squadra 100x70 mm, DIN 875/00
- 1 squadra a filo 100 mm, DIN 874/00
- 1 matita per tracciare da 180 mm
- 1 compasso 100 mm.

Fornitura in cassetta di plastica.



Codice	€	Prezzo fokus	◊	Calibro tipo	Asta di profondità	Micrometro tipo	Pezzi
F102490001	90,50	€ 76,93	◊	Analogico	rettangolare	Analogico	7
F102490004	132,00	€ 112,20	◊	Digitale	rettangolare	Digitale	7

Set di strumenti di misurazione



Set di strumenti di misurazione.

Contenuto:

- 1 calibro analogico o digitale 150 mm
 - 1 micrometro analogico o digitale 0÷25 mm
 - 1 squadra 100x70 mm, DIN 875/00
- Fornitura in cassetta di plastica.



Codice	€	Prezzo fokus	◊	Calibro tipo	Asta di profondità	Micrometro tipo	Pezzi
F102340001	71,20	€ 60,52	◊	Analogico	rettangolare	Analogico	3
F102340004	111,00	€ 94,35	◊	Digitale	rettangolare	Digitale	3

Micrometro per interni



Micrometro per interni, parti di lettura cromate opache, superfici di contatto con punta in metallo duro, lappate e sferiche, Ø tamburo. Prolunga avvitabile con impugnatura di protezione.

Passo vite 0,5 mm, Ø tamburo 17 mm.

Fornito in cassetta di legno.



DIN 863/4



Codice	€	Prezzo fokus	◊	Campo di misura (mm)	Risoluzione (mm)	Barre di estensione (mm)
F103030100	245,50	€ 208,68	◊	50÷100	0,01	25
F103030250	341,00	€ 289,85	◊	50÷250	0,01	25/50/100
F103030600	444,00	€ 377,40	◊	50÷600	0,01	25/50/100/150/200
F103031400	1.328,00	€ 1.128,80	◊	50÷1400	0,01	25/2x50/100/200/2x400

◆ Spedizione da magazzino CDU ◊ Spedizione da magazzino esterno

Micrometro per interni con becchi

Micrometro per interni con becchi di misurazione, parti leggere cromate opache, superfici di contatto con punta in metallo duro lappate, controllo della forza di misurazione mediante frizione.



Codice	€	Prezzo fokus	Campo di misura (mm)	Risoluzione (mm)	Passo vite (mm)	Ø tamburo (mm)
F103050030	153,00	€ 130,05	5÷30	0,01	0,5	17
F103050050	170,00	€ 144,50	25÷50	0,01	0,5	17
F103050075	191,00	€ 162,35	50÷75	0,01	0,5	17
F103050100	207,50	€ 176,38	75÷100	0,01	0,5	17

Comparatore digitale

Comparatore digitale con display a cristalli liquidi, punta tastatrice sostituibile M 2,5 mm, codolo di serraggio Ø 8 mm tolleranza h 6, precisione secondo norma interna. Ø quadrante 56,3 mm.

Funzioni elettroniche:

- accensione/spengimento automatico
- azzeramento in ogni posizione
- commutazione mm/pollici

Batteria cod. F030272032.

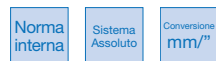

Codice	€	Prezzo fokus	Campo di misura (mm)	Altezza cifre (mm)	Risoluzione (mm)	Limite di errore ± (mm)
F153230012	98,00	€ 83,30	0÷12,5	12	0,01	0,03
F153230025	135,00	€ 114,75	0÷25	12	0,01	0,03
F153230050	323,00	€ 274,55	0÷50	12	0,01	0,03

Comparatore digitale

Comparatore digitale con display a cristalli liquidi, punta tastatrice sostituibile M 2,5 mm, codolo di serraggio Ø 8 mm tolleranza h 6, precisione secondo norma interna. Ø quadrante 56,3 mm.

Funzioni elettroniche:

- accensione/spengimento automatico
- azzeramento in ogni posizione
- commutazione mm/pollici

Batteria cod. F030272032.



Codice	€	Prezzo fokus	Campo di misura (mm)	Altezza cifre (mm)	Risoluzione (mm)	Limite di errore ± (mm)
F153240012	253,50	€ 215,48	0÷12,5	12	0,001	0,005

Comparatore digitale IP 65



Comparatore digitale con display a cristalli liquidi, **grado di protezione IP 65**, gambo di bloccaggio e perno di misurazione in acciaio inossidabile temprato, parte di controllo e **display ruotabile di 270°**, punta tastatrice intercambiabile M2,5, codolo di serraggio Ø 8 mm, cappuccio protettivo all'estremità del bullone di misurazione, precisione secondo norma interna. Ø quadrante 60,5 mm.

Funzioni elettroniche:

- accensione/spengimento automatico
- azzeramento in ogni posizione con valore di passo cifra regolabile
- azzeramento dopo l'accensione (Sistema assoluto)
- commutazione mm/pollici
- commutazione da misura relativa ad assoluta (ABS)
- impostazione tolleranza
- blocco singolo dei tasti

Uscita dati interfacciabile con sistemi:

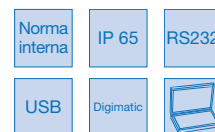
- RS 232 cavo cod. F038430005
- USB cavo cod. F153220001
- Digimatic cavo cod. F038430010



Batteria cod. F030272032

Codice	€	Prezzo fokus	Campo di misura (mm)	Altezza cifre (mm)	Risoluzione (mm)	Limite di errore ± (mm)
F153220012	145,00	€ 123,25	0÷12,5	11	0,01	0,01
F153220025	179,00	€ 152,15	0÷25	11	0,01	0,01
F153220050	251,00	€ 213,35	0÷50	11	0,01	0,02
F153221012	284,00	€ 241,40	0÷12,5	11	0,001	0,004
F153221025	354,50	€ 301,33	0÷25	11	0,001	0,004
F153221050	514,00	€ 436,90	0÷50	11	0,001	0,005

Supporto portacomparatore con tavola in acciaio



Supporto portacomparatore con tavola in acciaio temprato, piano della tavola e piedino pressofuso, con foro di montaggio \varnothing 8 mm.

F305150004



F305150001



Codice	€	Prezzo fokus	Dimensione tavola (mm)	Raggio d'azione (mm)	Altezza max misurabile (mm)	\varnothing colonna (mm)	Esecuzione	\varnothing braccio trasversale (mm)
F305150001	155,00	€ 131,75	\varnothing 50	49	100	22	Braccio orizzontale fisso	-
F305150004	198,00	€ 168,30	60x68	100	100	22	Braccio orizzontale mobile	18

Supporto portacomparatore con piano in granito



Supporto portacomparatore con piano in granito DIN 876/00, rettificato e finemente lappato, con braccio rigido oppure doppio braccio, foro di montaggio \varnothing 8 mm.

F30516 - Senza regolazione micrometrica.

F30517 - Con regolazione micrometrica.

F30437 - Con regolazione micrometrica e braccio orizzontale mobile.



Finale Codice	F30516		F30517		F30437		Dimensione tavola (mm)	Raggio d'azione (mm)	Altezza max misurabile (mm)	\varnothing colonna (mm)	Esecuzione	\varnothing braccio trasversale (mm)
	€	Prezzo fokus	€	Prezzo fokus	€	Prezzo fokus						
0200	318,50	€ 270,73					165x100	60	180	22	Braccio orizzontale fisso	-
0250	624,00	€ 530,40	676,50	€ 575,03			250x200	120	210	35	Braccio orizzontale fisso	-
0250					714,00	€ 606,90	250x200	200	230	35	Braccio orizzontale mobile	22

“I servizi web di CDU: molto di più con un clic”



CATALOGO WEB
www.cdu.net/catalogo

PUBBLICAZIONI
www.cdu.net/pubblicazioni

Il catalogo web CDU contiene approfondimenti tecnici e strumenti per individuare e confrontare agevolmente i prodotti.

Il sito CDU contiene l'archivio completo delle pubblicazioni del Consorzio, tutte liberamente scaricabili in formato PDF.



◆ Spedizione da magazzino CDU ◇ Spedizione da magazzino esterno

Truschino digitale per controllo di altezze
format
professional quality

Truschino digitale con display a cristalli liquidi, per il controllo di altezze, tracciatura, scansione e misurazioni semplici, ma accurate di pezzi e parti di macchine, base robusta lucida, regolazione fine, bloccaggio a vite, punta a tracciare con riporto in metallo duro intercambiabile.

Funzioni elettroniche:

- accensione/spengimento automatico
- azzeramento in ogni posizione
- preimpostazione valore (+/- Preset function)
- commutazione mm/pollici

Batteria cod. F030272032

 Conversione
mm/"/>

Codice	€	Prezzo fokus	Campo di misura (mm)	Risoluzione (mm)	Esecuzione
F404390300	374,00	€ 317,90	0÷300	0,01	Strumento completo
F404390600	643,00	€ 546,55	0÷500	0,01	Strumento completo
F404390001	27,20	€ 23,12	-	-	Punta di ricambio

Serie di blocchetti di riscontro in acciaio
format
professional quality

Serie di blocchetti pianparalleli in acciaio speciale, temprato e lappato, con elevata stabilità e buona adesione, contrassegnati con un numero di identificazione individuale. Consegnati in scatola di legno. Precisione secondo norma DIN EN ISO 3650.

 DIN
EN ISO
3650

Codice	€	Prezzo fokus	Serie (Pz)	Grado di precisione
F203477032	459,50	€ 367,60	32	0
F203477047	649,50	€ 519,60	47	0
F203477087	1.038,00	€ 830,40	87	0
F203477103	1.249,00	€ 999,20	103	0

Truschino per tracciatura
format
professional quality

Truschino di misurazione e tracciatura dell'altezza, con base pesante lucida, scala cromata opaca con regolazione fine, vite di bloccaggio e punta in metallo duro intercambiabile.

Applicazione: per la tracciatura, la scansione e la misurazione semplice, ma precisa di pezzi in lavorazione e parti di macchine.



Codice	€	Prezzo fokus	Campo di misura (mm)	Risoluzione (mm)	Esecuzione
F404430300	145,50	€ 123,68	0÷300	0,02	Strumento completo
F404430500	206,50	€ 175,53	0÷500	0,02	Strumento completo
F404430001	23,60	€ 20,06	-	-	Punta di ricambio

Serie di blocchetti e anelli per il controllo dei calibri
format
professional quality

Serie di blocchetti pianparalleli e anelli in acciaio speciale, per il controllo e azzeramento degli strumenti di misura. Consegnati in scatola di legno. Precisione secondo norma DIN EN ISO 3650.

 DIN
EN ISO
3650

Codice	€	Prezzo fokus	Serie (Pz)	Grado di precisione	Dimensioni (mm)
F203391001	241,50	€ 205,28	5	1	30-41,3-131,4-ø 4-ø 25
F203391004	411,50	€ 349,78	5	1	41,3-131,4-243,5-ø 4-ø 25

◆ Spedizione da magazzino CDU ◇ Spedizione da magazzino esterno

Serie di blocchetti di riscontro in ceramica

format
professional quality



Serie di blocchetti pianparalleli in ceramica zirconio, estremamente resistenti all'usura e non corrosivi, contrassegnati con un numero di identificazione individuale. Consegnati in scatola di legno. Precisione secondo norma DIN EN ISO 3650.



DIN
EN ISO
3650



Codice	€	Prezzo fokus		Serie (Pz)	Grado di precisione
F203430032	941,50	€ 800,28	◇	32	1
F203430047	1.495,00	€ 1.270,75	◇	47	1

Serie di blocchetti di riscontro in acciaio

fortis



Serie di blocchetti pianparalleli in acciaio speciale, temprato e lappato, con elevata stabilità e buona adesione, contrassegnati con un numero di identificazione individuale. Consegnati in scatola di legno. Precisione secondo norma DIN EN ISO 3650.



DIN
EN ISO
3650



Codice	€	Prezzo fokus		Serie (Pz)	Grado di precisione
F203497032	168,50	€ 143,23	◇	32	2
F203497047	228,00	€ 193,80	◇	47	2
F203497087	360,00	€ 306,00	◇	87	2
F203497103	437,00	€ 371,45	◇	103	2

Goniometro digitale

format
professional quality



Norma
interna

INOX



Goniometro universale digitale con dispositivo di serraggio. Funzioni elettroniche: accensione e spegnimento automatico, azzeramento in ogni posizione. precisione di 0,005 gradi angulari, differenza visualizzabile di $\pm 0,5$ minuti angulari, campo di misura commutabile (1x360°, 2x180°, 4x90°).

Batteria cod. F030272032.



Codice	€	Prezzo fokus		Lunghezza asta (mm)	Precisione grado angolare
F506570004	395,50	€ 336,18	◇	150/300	0,005

◆ Spedizione da magazzino CDU ◇ Spedizione da magazzino esterno

Serie di blocchetti di riscontro in acciaio

format
professional quality



Serie di blocchetti pianparalleli in acciaio speciale, temprato e lappato, con elevata stabilità e buona adesione, contrassegnati con un numero di identificazione individuale. Consegnati in scatola di legno. Precisione secondo norma DIN EN ISO 3650.



DIN
EN ISO
3650



Codice	€	Prezzo fokus		Serie (Pz)	Grado di precisione
F203487032	280,00	€ 224,00	◇	32	1
F203487047	399,50	€ 319,60	◇	47	1
F203487087	638,00	€ 510,40	◇	87	1
F203487103	767,50	€ 614,00	◇	103	1

Serie di blocchetti e parallela per il controllo dei micrometri

format
professional quality



Serie di blocchetti in acciaio speciale, per il controllo dei micrometri e calibri di regolazione. Consegnati in scatola di legno. Precisione secondo norma DIN EN ISO 3650.



DIN
EN ISO
3650



Codice	€	Prezzo fokus		Serie (Pz)	Grado di precisione
F203441001	222,50	€ 178,00	◇	6	1
F203441004	292,50	€ 234,00	◇	9	1

Disco bilamellare in corindone

Disco lamellare con esecuzione **bilamellare in tela all'ossido di alluminio** (corindone). Ottimo rapporto qualità/prezzo, **utilizzo con macchine portatili**, idoneo per impiego universale per la sgrassatura e/o finitura di materiali ferrosi e non.



Codice	Alluminio e leghe	Acciaio	Acciaio INOX	Ghisa
L20095	○	●	○	○

Codice	€	Prezzo fokus	Pz.	Ø (mm)	Grana	N° lamelle per mola	Supporto
L200950040	1,20	€ 1,02	◆	20	115	40	72 nylon
L200950060	1,20	€ 1,02	◆	20	115	60	80 nylon
L200950080	1,20	€ 1,02	◆	20	115	80	80 nylon

Cricchetto semplice con quadro scorrevole

Cricchetto semplice con attacco 3/4" UNI 3315 DIN 3122 B 20, modello **a 36 denti con angolo di ripresa di 10°**, sistema di inversione con quadro scorrevole, testa tonda e protezione perno, impugnatura ricoperta in materiale plastico, corpo in acciaio al cromo vanadio, esecuzione cromata.



Codice	€	Prezzo fokus	Lunghezza totale (mm)	Ricambio quadro
N111310510	72,50	€ 61,63	◇	510
N111310020	9,30	€ 7,91	◇	52

Assortimento di chiavi a bussola

Assortimento di chiavi a bussola con attacco 3/4", serie da 14 pezzi con cricchetto reversibile, in acciaio al cromo vanadio.

Contenuto:

- Cricchetto con quadro passante
- 10 chiavi a bussola con bocca esagonale 22-24-27-30-32-34-36-41-46-50
- 2 prolunghe 200-400 mm
- Leva a T con quadro scorrevole

Fornito in cassetta di lamiera laccata.

Disco lamellare totalmente ceramico

Disco lamellare con esecuzione **monolamellare in tela con materiale abrasivo totalmente ceramico**. Nasce dalla ricerca di materiali innovativi che consentono di ottenere operazioni di smerigliatura veloce, con pressioni ridotte. Indicato per applicazioni di smerigliatura ad alta pressione per uso professionale con rendimenti nettamente superiori ai dischi con tele allo zirconio.



Utilizzo: su macchine portatili con una potenza medio/alta su acciai legati, temperati, acciaio inox, ghise e titanio.



Codice	Acciaio	Acciaio temprato	Acciaio INOX	Ghisa	Leghe di Titanio
L20090	●	●	●	●	●

Codice	€	Prezzo fokus	Pz.	Ø (mm)	Grana	N° lamelle per mola	Supporto
L200900040	2,30	€ 1,96	◆	20	115	40	72 nylon

Cricchetto reversibile a leva

Cricchetto reversibile a leva con attacco 3/4" UNI 3315 DIN 3122 D 20, modello **a 24 denti con angolo di ripresa di 15°**, sistema di inversione a leva con protezione dei perni, testa ovale, corpo in acciaio al cromo vanadio, esecuzione cromata.



Codice	€	Prezzo fokus	Lunghezza totale (mm)
N111320010	61,60	€ 52,36	◇



Codice	€	Prezzo fokus	Pezzi
N111380010	271,00	€ 230,35	◇

◆ Spedizione da magazzino CDU ◇ Spedizione da magazzino esterno

Chiave dinamometrica con cricchetto reversibile

format
professional quality



Chiave dinamometrica a sgancio automatico per serraggi **in senso orario ed antiorario**, coppia di serraggio regolabile, protezione contro lo spostamento involontario della taratura. Raggiunto il valore di coppia programmato la chiave dà un segnale chiaramente udibile e sensibile.

Fornita con certificato di controllo secondo la normativa DIN EN ISO 6789. Tolleranza $\pm 3\%$.

Codice	€	Prezzo fokus	Capacità (Nm)	Risoluzione (Nm)	Precisione di rilascio (%)	Quadro (")	Lunghezza totale (mm)
N150050050	131,00	€ 115,28	5÷25	0,1	± 3	1/4	285
N150050055	131,00	€ 115,28	10÷50	0,25	± 3	3/8	335
N150050060	121,00	€ 106,48	20÷100	0,5	± 3	1/2	395
N150050070	121,50	€ 106,92	40÷200	1	± 3	1/2	485
N150050075	158,00	€ 139,04	60÷300	1	± 3	1/2	607
N150050080	199,00	€ 175,12	80÷400	1	± 3	3/4	716
N150050085	560,50	€ 476,43	150÷750	1	± 3	3/4	1240

Serie di chiavi maschio esagonali

fortis



Serie di chiavi maschio esagonali, UNI-ISO 2936 DIN 911, in acciaio al cromo vanadio temprato e nichelato.



Codice	€	Prezzo fokus	Pezzi	Esagono (mm)	Lunghezza chiusa (mm)
N208550010	5,60	€ 4,76	7	1,5-2-2,5-3-4-5-6	97
N208550020	8,30	€ 7,06	7	2,5-3-4-5-6-8-10	115
N208550030	7,20	€ 6,12	6	3-4-5-6-8-10	115

Borsa portautensili in nylon

format
professional quality



Borsa portautensili in nylon nero, leggero (1680 denari), antistrappo e resistente all'abrasione, impermeabile, traspirante e di facile manutenzione. Dotata di 14 scomparti, 2 tasche interne, 2 scomparti laterali, pannello centrale rimovibile, tracolla regolabile e rimovibile con imbottitura e chiusura a moschettone. **Fornita vuota senza utensili.**



Codice	€	Prezzo fokus	Dimensioni interne (mm)	Volume (l)	Peso (Kg)
N904130005	47,10	€ 37,68	200x100x300	6	1,4

Mazzetta a doppia testa in rame

TKn

Mazzetta a doppia testa in rame **con collare salvamanico di sicurezza**, ricavata da barra trafilata a doppio incrudimento, **durezza Brinell 80/100**, battenti smussati, **manico in tri-componente con anima in alluminio** rivestita in gomma antiscivolo sull'impugnatura.



Codice	€	Prezzo fokus	Peso testa (g)	Lunghezza totale (mm)
N503600500	27,55	€ 23,42	500	300
N503600750	36,40	€ 30,94	750	320
N503601000	46,10	€ 39,19	1000	320
N503601500	65,80	€ 55,93	1500	360
N503602000	84,80	€ 72,08	2000	360

OCCHIO AL "ROMBO"!

Sul catalogo CDU i prodotti sono contrassegnati da un indicatore logistico - il "rombo" -, che evidenzia il magazzino da cui avviene la spedizione e quindi i tempi di fornitura attesi.

Ecco i tipi di rombo presenti e il loro significato:

- ◆ Spedizione da magazzino CDU
- ◇ Spedizione da magazzino esterno

◆ Spedizione da magazzino CDU ◇ Spedizione da magazzino esterno

Borsa portautensili in nylon
format
professional quality

Borsa portautensili **in nylon** nero, leggero (1680 denari), antistrappo e resistente all'abrasione, **impermeabile**, traspirante e di facile manutenzione.

Dotata di 27 scomparti di dimensioni diverse, 4 cinghie, 3 anelli di tenuta, 1 moschettone a chiave, 1 scatola di plastica per pezzi piccoli, 1 clip di fissaggio e maniglia per il trasporto. **Fornita vuota senza utensili.**



Codice	€	Prezzo fokus	Dimensioni interne (mm)	Volume (l)	Peso (Kg)
N904130010	66,10	€ 52,88	220x220x420	20	1,5

Borsa portautensili in nylon
format
professional quality

Borsa portautensili **in nylon** nero, leggero (1680 denari), antistrappo e resistente all'abrasione, **impermeabile**, traspirante e di facile manutenzione. Dotata di 12 tasche interne, 11 tasche esterne e 1 clip di fissaggio.

Fornita vuota senza utensili.



Codice	€	Prezzo fokus	Dimensioni interne (mm)	Volume (l)	Peso (Kg)
N904130020	61,60	€ 49,28	430x220x290	27	2,3

Zaino portautensili in nylon
format
professional quality

Zaino portautensili **in nylon** nero, leggero (1680 denari), antistrappo e resistente all'abrasione, **impermeabile**, traspirante e di facile manutenzione. Dotato di 2 ampi scomparti principali con cerniere, 5 scomparti nel comparto posteriore, 24 scomparti nel comparto anteriore, 1 ampio scomparto frontale con scomparto con cerniera, 2 tasche laterali esterne, schienale imbottito e parete centrale rinforzata. **Fornito vuota senza utensili.**

Codice	€	Prezzo fokus	Dimensioni interne (mm)	Volume (l)	Peso (Kg)
N904130035	69,40	€ 55,52	350x180x450	28	1,9

Borsa portautensili in nylon
format
professional quality

Borsa portautensili **in nylon** nero, leggero (1680 denari), antistrappo e resistente all'abrasione, **impermeabile**, traspirante e di facile manutenzione.

Dotata di 8 tasche interne, 8 tasche esterne, 1 clip di fissaggio; fondo in plastica impermeabile e due maniglie per il trasporto, tracolla regolabile e rimovibile con imbottitura e chiusura a moschettone.

Chiudibile con cerniera. **Fornita vuota senza utensili.**



Codice	€	Prezzo fokus	Dimensioni interne (mm)	Volume (l)	Peso (Kg)
N904130015	59,30	€ 47,44	520x280x330	48	2,2

Borsa portautensili in nylon
format
professional quality

Borsa portautensili **in nylon** nero, leggero (1680 denari), antistrappo e resistente all'abrasione, **impermeabile**, traspirante e di facile manutenzione. Dotata di 2 piedini per un supporto ottimale, 5 tasche interne, 2 tasche laterali esterne, 1 scomparto portaoggetti imbottito, 1 tasca esterna con zip, tracolla regolabile con imbottitura, maniglia per il trasporto imbottita e chiusura a scatto. **Fornita vuota senza utensili.**



Codice	€	Prezzo fokus	Dimensioni interne (mm)	Volume (l)	Peso (Kg)
N904130025	38,50	€ 30,80	340x130x330	15	1,1



◆ Spedizione da magazzino CDU ◇ Spedizione da magazzino esterno

Carrello portautensili



Carrello portautensili da officina, esecuzione robusta, con struttura in lamiera d'acciaio, piano di lavoro con inserto in spugna spessore 10 mm, cassetti (tutti divisibili singolarmente) con **estrazione totale**, chiusura singola contro l'apertura involontaria durante lo spostamento, guide di scorrimento con cuscinetti a sfera, fori quadrati a doppia faccia (9x9 mm) per il fissaggio di vari accessori, bloccabile tramite serratura a cilindro, ruote in gomma piena 2 fisse e 2 girevoli con freno di sicurezza (arresto totale), tutte le ruote sono a sfere per un comfort di guida ottimale, corpo verniciato a polvere.

Composto dai seguenti cassetti:

- 5 cassetti altezza 75 mm (adatti per 3 moduli 1/3)
- 2 cassetti altezza 150 mm (adatti per 3 moduli 1/3).



Codice	€	Prezzo fokus	N° cassetti	Dimensione cassetti (mm)	Estrazione cassetto (mm)	Portata per cassetto (Kg)	Portata totale (Kg)	Dimensioni esterne LxPxH (mm)	Peso (Kg)
N901721805	695,00	€ 590,75	7	565x397	397	45	700	794x480x1000	69

Carrello portautensili



Carrello portautensili, esecuzione robusta, con struttura in lamiera d'acciaio, piano di lavoro in MDF spessore 56 mm (smussato su ogni lato 5 cm), con 2 maniglie, 7 cassetti estraibili sul lato anteriore e 3 cassetti estraibili sul lato (tutti divisibili singolarmente), chiusura singola contro l'apertura involontaria durante lo spostamento, guide di scorrimento con cuscinetti a sfera, pannello laterale forato, bloccabile tramite serratura a cilindro, 1 ampio vano con 2 ripiani con anta chiudibile con serratura e 2 pannelli laterali, ruote in gomma piena 2 fisse e 2 ruote girevoli con freno di sicurezza (arresto totale), fornito con 4 chiavi (adatto per cassetti e antine).

Composto dai seguenti cassetti e relative dimensioni:

- 5 cassetti frontali, dimensioni LxPxH: 568x398x75 mm
- 2 cassetti frontali, dimensioni LxPxH: 568x398x154 mm
- 1 cassetto laterale, dimensioni LxPxH: 283x398x75 mm
- 1 cassetto laterale, dimensioni LxPxH: 283x398x154 mm
- 1 cassetto laterale, dimensioni LxPxH: 283x398x233 mm.



Codice	€	Prezzo fokus	N° cassetti	Dimensione cassetti (mm)	Estrazione cassetto (mm)	Portata per cassetto (Kg)	Portata totale (Kg)	Dimensioni esterne LxPxH (mm)	Peso (Kg)
N901710040	978,00	€ 831,30	10	568x396/283x398	380	40	550	1120x790x1005	110

Carrello portautensili



Carrello portautensili da officina, esecuzione robusta, con struttura in lamiera d'acciaio, piano di lavoro con inserto in spugna spessore 10 mm, cassetti (tutti divisibili singolarmente) con **estrazione totale**, chiusura singola contro l'apertura involontaria durante lo spostamento, guide di scorrimento con cuscinetti a sfera, fori quadrati a doppia faccia (9x9 mm) per il fissaggio di vari accessori, bloccabile tramite serratura a cilindro, ruote in gomma piena 2 fisse e 2 ruote girevoli con freno di sicurezza (arresto totale), tutte le ruote sono a sfere per un comfort di guida ottimale, corpo verniciato a polvere.

Composto dai seguenti cassetti:

- 5 cassetti altezza 75 mm (adatti per 4 moduli 1/3)
- 2 cassetti altezza 150 mm (adatti per 4 moduli 1/3).



Codice	€	Prezzo fokus	N° cassetti	Dimensione cassetti (mm)	Estrazione cassetto (mm)	Portata per cassetto (Kg)	Portata totale (Kg)	Dimensioni esterne LxPxH (mm)	Peso (Kg)
N901721810	875,00	€ 743,75	7	753x397	397	45	800	978x480x1000	94

◆ Spedizione da magazzino CDU ◇ Spedizione da magazzino esterno

Carrello portautensili

format
professional quality

Carrello portautensili da officina, esecuzione robusta, con struttura in lamiera d'acciaio, piano di lavoro in MDF spessore 9 mm, cassetti (tutti divisibili singolarmente) con **estrazione totale**, chiusura singola contro l'apertura involontaria durante lo spostamento, guide di scorrimento con cuscinetti a sfera, fori quadrati a doppia faccia (9x9 mm) per il fissaggio di vari accessori, bloccabile tramite serratura a cilindro, ruote in gomma piena 2 fisse e 2 ruote girevoli con freno di sicurezza (arresto totale), tutte le ruote sono a sfere per un comfort di guida ottimale, corpo verniciato a polvere.

Composto dai seguenti cassetti:

- 5 cassetti altezza 75 mm (adatti per 3 moduli 1/3)
- 1 cassetto altezza 150 mm (adatto per 3 moduli 1/3)
- 1 cassetto extra largo (940x397 mm) altezza 120 mm (adatto per 5 moduli 1/3).

Dietro un'anta chiudibile a chiave c'è un grande vano, che può essere diviso da un ripiano.

Codice	€	Prezzo fokus	N° cassetti	Dimensione cassetti (mm)	Estrazione cassetto (mm)	Portata per cassetto (Kg)	Portata totale (Kg)	Dimensioni esterne LxPxH (mm)	Peso (Kg)
N901721815	995,00	€ 845,75	7	565x397	397	45	1000	1162x480x1000	115

Carrello portautensili

format
professional quality

Carrello portautensili, esecuzione robusta, con struttura in lamiera d'acciaio, piano di lavoro in MDF robusto, con maniglia, cassetti (tutti divisibili singolarmente) con **estrazione totale**, chiusura singola contro l'apertura involontaria durante lo spostamento, guide di scorrimento con cuscinetti a sfera, pannello laterale con fori quadrati (9x9 mm) per il fissaggio di accessori, chiusura centralizzata con 2 serrature a cilindro, ruote in gomma piena 2 fisse e 2 ruote girevoli con freno di sicurezza (arresto totale), tutte le ruote sono a sfere per un comfort di guida ottimale, corpo verniciato a polvere.

Composto dai seguenti cassetti:

- 5 cassetti frontali altezza 75 mm
- 2 cassetti frontali altezza 150 mm
- 1 cassetto laterale altezza 75 mm
- 4 cassetti laterali altezza 150 mm.

Codice	€	Prezzo fokus	N° cassetti	Dimensione cassetti (mm)	Estrazione cassetto (mm)	Portata per cassetto (Kg)	Portata totale (Kg)	Dimensioni esterne LxPxH (mm)	Peso (Kg)
N901721850	1.495,00	€ 1.270,75	12	565x397	379	45	800	1160x720x1010	172

Carrello portautensili

fortis

Carrello portautensili, struttura in lamiera d'acciaio, piano di lavoro con tappetino in gomma a coste, cassetti (tutti singolarmente divisibili) e con tappetino protettivo da 2,5 mm per proteggere il fondo del cassetto, guide di scorrimento a ricircolo completo, su entrambi i lati fori quadrati a doppia faccia (9x9 mm) per il fissaggio di vari accessori, bloccabile tramite serratura a cilindro, ruote in gomma piena 2 fisse e 2 ruote girevoli, corpo nero verniciato a polvere e cassetti grigi.

Composto dai seguenti cassetti:

- 5 cassetti altezza 75 mm
- 2 cassetti altezza 154 mm.

Codice	€	Prezzo fokus	N° cassetti	Dimensione cassetti (mm)	Estrazione cassetto (mm)	Portata per cassetto (Kg)	Portata totale (Kg)	Dimensioni esterne LxPxH (mm)	Peso (Kg)
N901710010	319,00	€ 271,15	7	568x398	388	30	450	680x460x1020	60

◆ Spedizione da magazzino CDU ◇ Spedizione da magazzino esterno

Carrello portautensili



Carrello portautensili, con struttura in lamiera d'acciaio, piano di lavoro con supporto in plastica antiscivolo e fascia paraurti, cassetti (tutti divisibili singolarmente), guide di scorrimento con cuscinetti a sfera, bloccabile tramite serratura a cilindro, 2 grandi ruote esterne fisse e 2 ruote interne girevoli con freno di sicurezza, corpo nero verniciato a polvere e cassetti grigi, ampio vano inferiore per attrezzi voluminosi e divisori in lamiera da fissare all'interno.

Composto dai seguenti cassetti:
- 4 cassetti altezza 45 mm.

Codice	€	Prezzo fokus	N° cassetti	Dimensione cassetti (mm)	Portata per cassetto (Kg)	Portata totale (Kg)	Dimensioni esterne LxPxH (mm)	Peso (Kg)
N901710020	369,00	€ 313,65	4	595x320	15	500	705x460x1020	45

Distributore di corrente



Distributore di corrente, corpo realizzato in plastica speciale ad alta resistenza con spina (DE), 4 prese (DE) Schuko, protezione contro il surriscaldamento. Buona stabilità grazie al robusto piede doppio, con impugnatura ergonomica.
Utilizzo: **uso interno**.

IP 20

Codice	€	Prezzo fokus	Lunghezza cavo (m)	Tipo cavo	Ø tamburo (mm)
P900030010	19,70	€ 16,75	10	H05 VV-F 3G1,5	225

Cavo di prolunga



Cavo di prolunga 230 V in gomma con spina di sicurezza (DE) e presa (DE) Schuko con coperchio a cerniera.
Utilizzo: **uso interno e uso esterno a breve termine**.

IP 44

Codice	€	Prezzo fokus	Lunghezza cavo (m)	Tipo cavo
P900240050	9,10	€ 7,74	5	H05 RR-F 3G1,5
P900240100	15,70	€ 13,35	10	H05 RR-F 3G1,5

Cavo di prolunga



Cavo di prolunga 230 V in neoprene con spina di sicurezza (DE) e presa (DE) Schuko con coperchio a cerniera.
Utilizzo: **uso interno e uso permanente all'aperto, in cantieri**.

IP 44

Codice	€	Prezzo fokus	Lunghezza cavo (m)	Tipo cavo
P900270100	17,50	€ 14,88	10	H07 RN-F 3G1,5
P900270250	39,60	€ 33,66	25	H07 RN-F 3G1,5

Prolunga con prese



Cavo di prolunga in neoprene con spina di sicurezza (DE), prese DE e prese multiple (DE) Schuko con coperchio a cerniera.
Utilizzo: **uso interno e uso permanente all'aperto**.



IP 44



*Con coperchio a chiusura automatica.

Codice	€	Prezzo fokus	Lunghezza cavo (m)	Tipo cavo	Prese
P900273110	29,10	€ 24,74	10	H07 RN-F 3G1,5	3
P900274105	15,20	€ 12,92	5	H07 RN-F 3G1,5	4*
P900274110	22,40	€ 19,04	10	H07 RN-F 3G1,5	4*

◆ Spedizione da magazzino CDU ◇ Spedizione da magazzino esterno

Cavo di prolunga

Cavo di prolunga in neoprene con spina CEE e presa CEE con coperchio a cerniera a 5 poli 400 V.

Utilizzo: **uso interno** e **uso permanente all'aperto, in cantieri.**



IP 44

Codice	€	Prezzo fokus	Lunghezza cavo (m)	Tipo cavo	Amperaggio (A)
P900300100	36,70	€ 31,20	10	H07 RN-F 5G1,5	16
P900300250	74,40	€ 63,24	25	H07 RN-F 5G1,5	16
P900301100	55,30	€ 47,01	10	H07 RN-F 5G2,5	16
P900301250	119,50	€ 101,58	25	H07 RN-F 5G2,5	16
P900302100	91,70	€ 77,95	10	H07 RN-F 5G4	32
P900302250	195,50	€ 166,18	25	H07 RN-F 5G4	32

Torcia a LED

Torcia a LED, corpo in alluminio con magnete nella base, la testa della lampada può essere ruotata di 90°, con clip e archetto regolabile, utilizzabile anche come lampada frontale. Fornita con clip di fissaggio, archetto e 1 batteria AA.



IP 54

Codice	€	Prezzo fokus	Luminosità (lm)	Distanza d'illuminazione (m)	Autonomia (h)
P902470040	22,50	€ 19,13	80/20	49	5/15

Torcia a LED

Torcia a LED ricaricabile, corpo in alluminio con superficie rivestita in silicone, clip e calamita nella base. Funzione di messa a fuoco per raggio di luce regolabile all'infinito. Fornita con batteria agli ioni di litio da 3,7 V / 2600 mAh, cavo di ricarica USB e adattatore.



IP 54

USB

Codice	€	Prezzo fokus	Luminosità (lm)	Distanza d'illuminazione (m)	Autonomia (h)
P902470050	41,40	€ 35,19	300/150	116	2,5/5,5

Torcia a LED

Torcia a LED-UV ricaricabile, corpo in alluminio con guaina antiscivolo e in gomma, clip di ritengo e magnete nel piede. La testa della lampada può essere ruotata di 90°, LED REE XP-G2 S2 bianco e luce UV. Applicazione: fessure sottili sono visualizzate con luce UV e tester fluorescente. Fornita con batteria, cavo USB e adattatore.



IP 54

USB

Codice	€	Prezzo fokus	Luminosità (lm)	Distanza d'illuminazione (m)	Autonomia (h)
P902470035	50,70	€ 43,10	300	80	20

Torcia a LED

Torcia a LED, corpo in alluminio, con rivestimento in gomma antiscivolo, con magnete nel piede. La testa della lampada può essere ruotata di 90°. Fornita con 2 batterie AAA e clip di fissaggio.



IP 54

Codice	€	Prezzo fokus	Luminosità (lm)	Distanza d'illuminazione (m)	Autonomia (h)
P902470045	22,40	€ 19,04	150/60	51	2,5/8

Torcia frontale a LED

Torcia a LED, corpo in alluminio con magnete nella base, la testa della lampada può essere ruotata di 90°, con clip e archetto regolabile, utilizzabile anche come lampada frontale. Fornita con clip di fissaggio, archetto e 1 batteria AA.



IP 67

Codice	€	Prezzo fokus	Luminosità (lm)	Distanza d'illuminazione (m)	Autonomia (h)
P902470055	25,80	€ 21,93	50/150/350	28	3/12

◆ Spedizione da magazzino CDU ◇ Spedizione da magazzino esterno

Torcia frontale a LED

format
professional quality



Torcia frontale a LED cordless, corpo in alluminio, resistente agli spruzzi d'acqua. La testa della luce può essere ruotata di 180°, archetto regolabile, rimovibile e lavabile a 4 stadi. Fornita con batteria agli ioni di litio da 3,7 V / 2600 mAh, cavo di ricarica USB e adattatore.



IP 67

USB

Codice	€	Prezzo fokus	Luminosità (lm)	Distanza d'illuminazione (m)	Autonomia (h)
P902470060	56,40	€ 47,94	900/450/200	140	2/5,5

Faretto a LED

format
professional quality



Faretto a LED, corpo in alluminio pressofuso rinforzato, con vetro di sicurezza, LED di alta qualità per illuminazione di grandi superfici, angolo del fascio di 120°, telaio tubolare in acciaio con maniglia di trasporto integrata. Temperatura di esercizio da -20 °C a +50 °C.



IP 65

Codice	€	Prezzo fokus	Luminosità (lm)	Rendimento (W)	Tipo cavo
P900500050	68,10	€ 57,89	2350	30	H05 RN-F 3G1,0

Torcia a LED

format
professional quality

Torcia a LED, scocca custodia in alluminio, con LED COB, clip di fissaggio magnetica ruotabile di 180°. Fornita con 3 batterie AAA / LR03.



IP 20

Codice	€	Prezzo fokus	Luminosità (lm)	Distanza d'illuminazione (m)	Autonomia (h)
P902470070	8,20	€ 6,97	250	50	3

Torcia a LED

format
professional quality



Torcia a LED ricaricabile a mano, corpo in plastica, luce principale con LED COB a alte prestazioni, faro principale con potente LED SMD, luminosità regolabile su 3 livelli, luce principale alta, normale e bassa e luce frontale. Lampada posteriore con gancio di sospensione e magnete nel piede. Fornita con batteria agli ioni di litio da 3,7 V / 2600 mAh, cavo di ricarica e caricatori.



IP 65

Codice	€	Prezzo fokus	Luminosità (lm)	Autonomia (h)
P902470065	50,10	€ 42,59	150/300/700 (120 luce spot)	8/3,5/2 (7 luce spot)

Faretto a LED

format
professional quality



Faretto a LED, corpo in alluminio pressofuso rinforzato, con vetro di sicurezza, LED di alta qualità per illuminazione di grandi superfici, angolo del fascio di 120°, telaio tubolare in acciaio con maniglia di trasporto integrata e doppia presa di protezione sul retro. Temperatura di esercizio da -20 °C a +50 °C.



IP 54

Codice	€	Prezzo fokus	Luminosità (lm)	Rendimento (W)	Tipo cavo
P900500055	107,00	€ 90,95	4000	50	H05 RN-F 3G1,0

Torcia a LED

format
professional quality



Torcia a LED ricaricabile, corpo in alluminio, magnete nel piede, parte posteriore con clip e gancio. Fornita con cavo USB e adattatore per presa.



IP 54

USB

Codice	€	Prezzo fokus	Luminosità (lm)	Distanza d'illuminazione (m)	Autonomia (h)
P902470075	28,90	€ 24,57	60/200	14/28	3/10
P902470080	34,90	€ 29,67	110/380	19/36	3,5/10

◆ Spedizione da magazzino CDU ◇ Spedizione da magazzino esterno

Faretto a LED

format
professional quality



Faretto a LED, corpo in alluminio pressofuso rinforzato con vetro di sicurezza, luminosità regolabile in continuo (0-100%), LED di marca di alta qualità per illuminazione senza abbagliamento di grandi dimensioni, angolo del fascio di 120°. Custodia pieghevole realizzata in plastica di alta qualità con telaio parzialmente gommato, 2 magneti potenti nel telaio per l'attacco a superfici metalliche. Porta USB e presa con messa a terra sul retro. Temperatura di esercizio da -20 °C a +50 °C.

IP 54 USB

Codice	€	Prezzo fokus	Luminosità (lm)	Rendimento (W)	Tipo cavo
P900500060	127,00	€ 107,95	4800	60	H07 RN-F 3G1,5

Faretto a LED

format
professional quality



Faretto a LED, con batteria 10 W, corpo in alluminio stampato ad iniezione con maniglia di trasporto integrata e base regolabile, luminosità regolabile su 2 livelli (30-100%), batteria con indicatore del livello di carica e uscita USB, quindi è possibile utilizzarla anche come power bank, fornito con cavo di ricarica e caricabatterie. Tipo batteria Li-Ion-Akku 3,7 V / 4400 mAh.

IP 54 USB

Codice	€	Prezzo fokus	Luminosità (lm)	Rendimento (W)	Autonomia (h)
P900500045	49,80	€ 42,33	350/1100	10	3/6

Faretto a LED

format
professional quality



Faretto a LED ricaricabile, corpo in alluminio pressofuso rinforzato con vetro di sicurezza, LED di alta qualità per illuminazione di grandi superfici, angolo di proiezione 120°, luminosità regolabile su 2 livelli (60-100%), custodia pieghevole realizzata in plastica di alta qualità con telaio parzialmente gommato, 2 magneti potenti nel telaio per l'attacco a superfici metalliche, interruttore on/off a prova di schizzi, la batteria può essere cambiata facilmente e senza attrezzi, batteria con indicatore del livello di carica e uscita USB, quindi è possibile utilizzarla anche come power bank. Temperatura di esercizio da -20 °C a +50 °C.

IP 44 USB

Codice	€	Prezzo fokus	Luminosità (lm)	Autonomia (h)	Rendimento (W)
P900500070	87,30	€ 74,21	800	4/9,5	10
P900500075	128,50	€ 109,23	1600	4/9,5	20
P900500080	35,50	€ 30,18	Li-Ion-Akku 7,4 V / 4400 mAh		10
P900500085	53,90	€ 45,82	Li-Ion-Akku 7,4 V / 8800 mAh		20

Serie di punte con attacco SDS Plus

format
professional quality



Serie di punte con attacco SDS Plus, la particolare tipologia di elica con 4 taglienti con riporto in metallo duro, permette una efficace rimozione della polvere, il design a spirale consente una produzione di energia di impatto ottimale e un maggior rendimento nelle forature profonde, da utilizzare per fori nel calcestruzzo, muratura, pietra naturale, pietra calcarea, piastrelle, marmo, clinker.



Codice	€	Prezzo fokus	Pezzi	Ø x lunghezza totale (mm)
R552720005	39,80	€ 33,83	5	5x160-6x160-8x160-10x160-12x160
R552720007	49,30	€ 41,91	7	5x110-6x110-6x160-8x110-8x160-10x160-12x160

Faretto a LED doppio con treppiede

format
professional quality

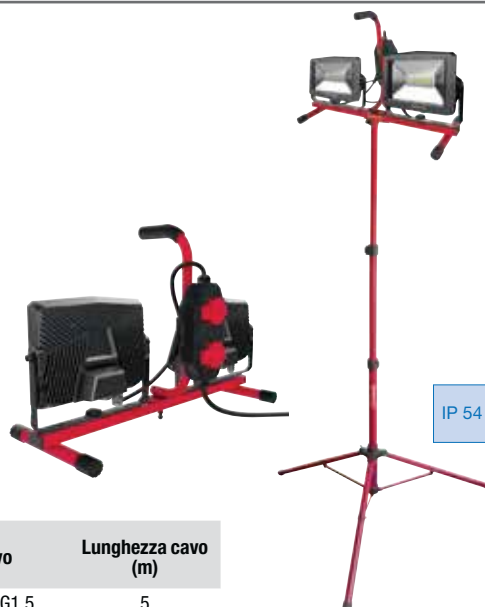

Faretto a LED doppio con treppiede, corpo in alluminio pressofuso rinforzato, con vetro di sicurezza, LED di alta qualità per illuminazione di grandi superfici, angolo del fascio di 120°, il supporto dei faretti può essere facilmente rimosso dal treppiede senza l'uso di attrezzi e può essere utilizzato su un piano di appoggio senza treppiede, treppiede estremamente robusto può essere regolato in altezza fino a 2 m, provvisto di maniglia per il trasporto, doppia presa di protezione sul retro. Temperatura di esercizio da -20 °C a +50 °C.

IP 54

Codice	€	Prezzo fokus	Luminosità (lm)	Rendimento (W)	Tipo cavo	Lunghezza cavo (m)
P900500065	182,00	€ 154,70	2400	30	H05 RN-F 3G1,5	5

◆ Spedizione da magazzino CDU ◇ Spedizione da magazzino esterno

Giacca in pile



Giacca in pile morbido, leggero e caldo, due tasche laterali con cerniera, larghezza del bordo regolabile, l'antipilling impedisce la formazione di pallini.
Materiale: 100% poliestere, peso 280 g/m².



Codice	€	Prezzo fokus	Misura	Colore
S021050005	36,95	€ 33,26	S	nero
S021050010	36,95	€ 33,26	M	nero
S021050015	36,95	€ 33,26	L	nero
S021050020	36,95	€ 33,26	XL	nero
S021050025	36,95	€ 33,26	2XL	nero
S021050030	36,95	€ 33,26	3XL	nero
S021050105	36,95	€ 33,26	S	blu
S021050110	36,95	€ 33,26	M	blu
S021050115	36,95	€ 33,26	L	blu
S021050120	36,95	€ 33,26	XL	blu
S021050125	36,95	€ 33,26	2XL	blu
S021050130	36,95	€ 33,26	3XL	blu

Pantalone



Pantalone con elaborazione elastica della fascetta di cintura, chiusura lampo, multitasche con chiusura velcro, tasca supplementare per metro a stecche.
Materiale: 65% poliestere, 35% cotone, peso 240 g/m².



Codice	€	Prezzo fokus	Misura	Colore
S021100046	32,95	€ 29,66	46	grigio scuro
S021100048	32,95	€ 29,66	48	grigio scuro
S021100050	32,95	€ 29,66	50	grigio scuro
S021100052	32,95	€ 29,66	52	grigio scuro
S021100054	32,95	€ 29,66	54	grigio scuro
S021100056	32,95	€ 29,66	56	grigio scuro
S021100058	32,95	€ 29,66	58	grigio scuro
S021100060	32,95	€ 29,66	60	grigio scuro
S021100062	32,95	€ 29,66	62	grigio scuro
S021100064	32,95	€ 29,66	64	grigio scuro
S021100146	32,95	€ 29,66	46	blu
S021100148	32,95	€ 29,66	48	blu
S021100150	32,95	€ 29,66	50	blu
S021100152	32,95	€ 29,66	52	blu
S021100154	32,95	€ 29,66	54	blu
S021100156	32,95	€ 29,66	56	blu
S021100158	32,95	€ 29,66	58	blu
S021100160	32,95	€ 29,66	60	blu
S021100162	32,95	€ 29,66	62	blu
S021100164	32,95	€ 29,66	64	blu

◆ Spedizione da magazzino CDU ◇ Spedizione da magazzino esterno

Gilet

Gilet impermeabile, antivento, traspirante senza maniche, interno con micropile, inserti riflettenti frontali e posteriori per una maggiore sicurezza, zip intera con protezione per il mento e larghezza del bordo regolabile, multitasche con cerniera, due tasche interne con chiusura con velcro. Materiale: esterno 96% poliestere, 4% elasthan, tessuto intrecciato, interno 100% poliestere, micropile.



Codice	€	Prezzo fokus	Misura	Colore	Colore profili	Codice	€	Prezzo fokus	Misura	Colore	Colore profili
S021150005	48,95	€ 44,06	S	nero	turchese	S021150315	48,95	€ 44,06	L	rosso	nero
S021150010	48,95	€ 44,06	M	nero	turchese	S021150320	48,95	€ 44,06	XL	rosso	nero
S021150015	48,95	€ 44,06	L	nero	turchese	S021150325	48,95	€ 44,06	2XL	rosso	nero
S021150020	48,95	€ 44,06	XL	nero	turchese	S021150330	48,95	€ 44,06	3XL	rosso	nero
S021150025	48,95	€ 44,06	2XL	nero	turchese	S021150335	48,95	€ 44,06	4XL	rosso	nero
S021150030	48,95	€ 44,06	3XL	nero	turchese	S021150405	48,95	€ 44,06	S	nero	rosso
S021150105	48,95	€ 44,06	S	nero	verde	S021150410	48,95	€ 44,06	M	nero	rosso
S021150110	48,95	€ 44,06	M	nero	verde	S021150415	48,95	€ 44,06	L	nero	rosso
S021150115	48,95	€ 44,06	L	nero	verde	S021150420	48,95	€ 44,06	XL	nero	rosso
S021150120	48,95	€ 44,06	XL	nero	verde	S021150425	48,95	€ 44,06	2XL	nero	rosso
S021150125	48,95	€ 44,06	2XL	nero	verde	S021150430	48,95	€ 44,06	3XL	nero	rosso
S021150130	48,95	€ 44,06	3XL	nero	verde	S021150435	48,95	€ 44,06	4XL	nero	rosso
S021150205	48,95	€ 44,06	S	grigio scuro	nero	S021150505	48,95	€ 44,06	S	blu	nero
S021150210	48,95	€ 44,06	M	grigio scuro	nero	S021150510	48,95	€ 44,06	M	blu	nero
S021150215	48,95	€ 44,06	L	grigio scuro	nero	S021150515	48,95	€ 44,06	L	blu	nero
S021150220	48,95	€ 44,06	XL	grigio scuro	nero	S021150520	48,95	€ 44,06	XL	blu	nero
S021150225	48,95	€ 44,06	2XL	grigio scuro	nero	S021150525	48,95	€ 44,06	2XL	blu	nero
S021150230	48,95	€ 44,06	3XL	grigio scuro	nero	S021150530	48,95	€ 44,06	3XL	blu	nero
S021150305	48,95	€ 44,06	S	rosso	nero	S021150535	48,95	€ 44,06	4XL	blu	nero
S021150310	48,95	€ 44,06	M	rosso	nero						

Giacca 3 in 1

Giacca 3 in 1 impermeabile, antivento, traspirante, rivestimento interno in micropile staccabile, inserti riflettenti frontali e posteriori per una maggiore sicurezza, chiusura a zip con protezione per il mento e larghezza del bordo regolabile, multitasche con cerniera. Materiale: esterno 100% poliammide, interno 100% poliestere, micropile.



Codice	€	Prezzo fokus	Misura	Colore	Colore profili
S021250005	169,00	€ 143,65	S	nero	verde
S021250010	169,00	€ 143,65	M	nero	verde
S021250015	169,00	€ 143,65	L	nero	verde
S021250020	169,00	€ 143,65	XL	nero	verde
S021250025	169,00	€ 143,65	2XL	nero	verde
S021250030	169,00	€ 143,65	3XL	nero	verde
S021250105	169,00	€ 143,65	S	nero	turchese
S021250110	169,00	€ 143,65	M	nero	turchese
S021250115	169,00	€ 143,65	L	nero	turchese
S021250120	169,00	€ 143,65	XL	nero	turchese
S021250125	169,00	€ 143,65	2XL	nero	turchese
S021250130	169,00	€ 143,65	3XL	nero	turchese

◆ Spedizione da magazzino CDU ◇ Spedizione da magazzino esterno

Pantalone



Pantalone con parte elasticizzata alla cintura, inserto elastico per maggiore libertà di movimento, multitasche richiudibili con cerniera, con chiusura a scatto o con velcro, tasche per ginocchieri in Cordura® con chiusura con velcro nella parte superiore, rinforzi parziali in Cordura® sulle tasche, inserti riflettenti frontali e posteriori per una maggiore sicurezza. Materiale: 65% poliestere, 35% cotone, twill, peso 245 g/m².



Codice	€	Prezzo fokus	Misura	Colore	Colore profili
S021350046	58,90	€ 53,01	46	nero	turchese
S021350048	58,90	€ 53,01	48	nero	turchese
S021350050	58,90	€ 53,01	50	nero	turchese
S021350052	58,90	€ 53,01	52	nero	turchese
S021350054	58,90	€ 53,01	54	nero	turchese
S021350056	58,90	€ 53,01	56	nero	turchese
S021350058	58,90	€ 53,01	58	nero	turchese
S021350060	58,90	€ 53,01	60	nero	turchese
S021350062	58,90	€ 53,01	62	nero	turchese
S021350064	58,90	€ 53,01	64	nero	turchese
S021350146	58,90	€ 53,01	46	nero	verde
S021350148	58,90	€ 53,01	48	nero	verde
S021350150	58,90	€ 53,01	50	nero	verde
S021350152	58,90	€ 53,01	52	nero	verde
S021350154	58,90	€ 53,01	54	nero	verde
S021350156	58,90	€ 53,01	56	nero	verde
S021350158	58,90	€ 53,01	58	nero	verde
S021350160	58,90	€ 53,01	60	nero	verde
S021350162	58,90	€ 53,01	62	nero	verde
S021350164	58,90	€ 53,01	64	nero	verde
S021350246	58,90	€ 53,01	46	grigio scuro	grigio chiaro
S021350248	58,90	€ 53,01	48	grigio scuro	grigio chiaro
S021350250	58,90	€ 53,01	50	grigio scuro	grigio chiaro
S021350252	58,90	€ 53,01	52	grigio scuro	grigio chiaro
S021350254	58,90	€ 53,01	54	grigio scuro	grigio chiaro
S021350256	58,90	€ 53,01	56	grigio scuro	grigio chiaro
S021350258	58,90	€ 53,01	58	grigio scuro	grigio chiaro
S021350260	58,90	€ 53,01	60	grigio scuro	grigio chiaro
S021350262	58,90	€ 53,01	62	grigio scuro	grigio chiaro
S021350264	58,90	€ 53,01	64	grigio scuro	grigio chiaro
S021350346	58,90	€ 53,01	46	blu	rosso
S021350348	58,90	€ 53,01	48	blu	rosso
S021350350	58,90	€ 53,01	50	blu	rosso
S021350352	58,90	€ 53,01	52	blu	rosso
S021350354	58,90	€ 53,01	54	blu	rosso
S021350356	58,90	€ 53,01	56	blu	rosso
S021350358	58,90	€ 53,01	58	blu	rosso
S021350360	58,90	€ 53,01	60	blu	rosso
S021350362	58,90	€ 53,01	62	blu	rosso
S021350364	58,90	€ 53,01	64	blu	rosso
S021350446	58,90	€ 53,01	46	marrone	beige
S021350448	58,90	€ 53,01	48	marrone	beige
S021350450	58,90	€ 53,01	50	marrone	beige
S021350452	58,90	€ 53,01	52	marrone	beige
S021350454	58,90	€ 53,01	54	marrone	beige

Codice	€	Prezzo fokus	Misura	Colore	Colore profili
S021350456	58,90	€ 53,01	56	marrone	beige
S021350458	58,90	€ 53,01	58	marrone	beige
S021350460	58,90	€ 53,01	60	marrone	beige
S021350462	58,90	€ 53,01	62	marrone	beige
S021350464	58,90	€ 53,01	64	marrone	beige
S021350546	58,90	€ 53,01	46	grigio scuro	nero
S021350548	58,90	€ 53,01	48	grigio scuro	nero
S021350550	58,90	€ 53,01	50	grigio scuro	nero
S021350552	58,90	€ 53,01	52	grigio scuro	nero
S021350554	58,90	€ 53,01	54	grigio scuro	nero
S021350556	58,90	€ 53,01	56	grigio scuro	nero
S021350558	58,90	€ 53,01	58	grigio scuro	nero
S021350560	58,90	€ 53,01	60	grigio scuro	nero
S021350562	58,90	€ 53,01	62	grigio scuro	nero
S021350564	58,90	€ 53,01	64	grigio scuro	nero
S021350646	58,90	€ 53,01	46	rosso	nero
S021350648	58,90	€ 53,01	48	rosso	nero
S021350650	58,90	€ 53,01	50	rosso	nero
S021350652	58,90	€ 53,01	52	rosso	nero
S021350654	58,90	€ 53,01	54	rosso	nero
S021350656	58,90	€ 53,01	56	rosso	nero
S021350658	58,90	€ 53,01	58	rosso	nero
S021350660	58,90	€ 53,01	60	rosso	nero
S021350662	58,90	€ 53,01	62	rosso	nero
S021350664	58,90	€ 53,01	64	rosso	nero
S021350746	58,90	€ 53,01	46	nero	rosso
S021350748	58,90	€ 53,01	48	nero	rosso
S021350750	58,90	€ 53,01	50	nero	rosso
S021350752	58,90	€ 53,01	52	nero	rosso
S021350754	58,90	€ 53,01	54	nero	rosso
S021350756	58,90	€ 53,01	56	nero	rosso
S021350758	58,90	€ 53,01	58	nero	rosso
S021350760	58,90	€ 53,01	60	nero	rosso
S021350762	58,90	€ 53,01	62	nero	rosso
S021350764	58,90	€ 53,01	64	nero	rosso
S021350846	58,90	€ 53,01	46	blu	nero
S021350848	58,90	€ 53,01	48	blu	nero
S021350850	58,90	€ 53,01	50	blu	nero
S021350852	58,90	€ 53,01	52	blu	nero
S021350854	58,90	€ 53,01	54	blu	nero
S021350856	58,90	€ 53,01	56	blu	nero
S021350858	58,90	€ 53,01	58	blu	nero
S021350860	58,90	€ 53,01	60	blu	nero
S021350862	58,90	€ 53,01	62	blu	nero
S021350864	58,90	€ 53,01	64	blu	nero

◆ Spedizione da magazzino CDU ◇ Spedizione da magazzino esterno

Salopette

Salopette con inserto elastico per maggiore libertà di movimento, multitasche richiudibili con cerniera, con chiusura a scatto o con velcro, tasche per ginocchiere in Cordura® con chiusura con velcro nella parte superiore, rinforzi parziali in Cordura® sulle tasche, inserti riflettenti frontali e posteriori per una maggiore sicurezza, pettorina con tasche interne ed esterne, cinturini regolabili in lunghezza con inserti elastici, zona di movimento estensibile nella parte posteriore. Materiale: 65% poliestere, 35% cotone, twill, peso 245 g/m².



Codice	€	Prezzo fokus	Misura	Colore	Colore profili
S021450046	68,90	€ 62,01	46	nero	turchese
S021450048	68,90	€ 62,01	48	nero	turchese
S021450050	68,90	€ 62,01	50	nero	turchese
S021450052	68,90	€ 62,01	52	nero	turchese
S021450054	68,90	€ 62,01	54	nero	turchese
S021450056	68,90	€ 62,01	56	nero	turchese
S021450058	68,90	€ 62,01	58	nero	turchese
S021450060	68,90	€ 62,01	60	nero	turchese
S021450062	68,90	€ 62,01	62	nero	turchese
S021450064	68,90	€ 62,01	64	nero	turchese
S021450146	68,90	€ 62,01	46	nero	verde
S021450148	68,90	€ 62,01	48	nero	verde
S021450150	68,90	€ 62,01	50	nero	verde
S021450152	68,90	€ 62,01	52	nero	verde
S021450154	68,90	€ 62,01	54	nero	verde
S021450156	68,90	€ 62,01	56	nero	verde
S021450158	68,90	€ 62,01	58	nero	verde
S021450160	68,90	€ 62,01	60	nero	verde
S021450162	68,90	€ 62,01	62	nero	verde
S021450164	68,90	€ 62,01	64	nero	verde
S021450246	68,90	€ 62,01	46	grigio scuro	grigio chiaro
S021450248	68,90	€ 62,01	48	grigio scuro	grigio chiaro
S021450250	68,90	€ 62,01	50	grigio scuro	grigio chiaro
S021450252	68,90	€ 62,01	52	grigio scuro	grigio chiaro
S021450254	68,90	€ 62,01	54	grigio scuro	grigio chiaro
S021450256	68,90	€ 62,01	56	grigio scuro	grigio chiaro
S021450258	68,90	€ 62,01	58	grigio scuro	grigio chiaro
S021450260	68,90	€ 62,01	60	grigio scuro	grigio chiaro
S021450262	68,90	€ 62,01	62	grigio scuro	grigio chiaro
S021450264	68,90	€ 62,01	64	grigio scuro	grigio chiaro

Codice	€	Prezzo fokus	Misura	Colore	Colore profili
S021450346	68,90	€ 62,01	46	blu	rosso
S021450348	68,90	€ 62,01	48	blu	rosso
S021450350	68,90	€ 62,01	50	blu	rosso
S021450352	68,90	€ 62,01	52	blu	rosso
S021450354	68,90	€ 62,01	54	blu	rosso
S021450356	68,90	€ 62,01	56	blu	rosso
S021450358	68,90	€ 62,01	58	blu	rosso
S021450360	68,90	€ 62,01	60	blu	rosso
S021450362	68,90	€ 62,01	62	blu	rosso
S021450364	68,90	€ 62,01	64	blu	rosso
S021450446	68,90	€ 62,01	46	marrone	beige
S021450448	68,90	€ 62,01	48	marrone	beige
S021450450	68,90	€ 62,01	50	marrone	beige
S021450452	68,90	€ 62,01	52	marrone	beige
S021450454	68,90	€ 62,01	54	marrone	beige
S021450456	68,90	€ 62,01	56	marrone	beige
S021450458	68,90	€ 62,01	58	marrone	beige
S021450460	68,90	€ 62,01	60	marrone	beige
S021450462	68,90	€ 62,01	62	marrone	beige
S021450464	68,90	€ 62,01	64	marrone	beige
S021450546	68,90	€ 62,01	46	grigio scuro	nero
S021450548	68,90	€ 62,01	48	grigio scuro	nero
S021450550	68,90	€ 62,01	50	grigio scuro	nero
S021450552	68,90	€ 62,01	52	grigio scuro	nero
S021450554	68,90	€ 62,01	54	grigio scuro	nero
S021450556	68,90	€ 62,01	56	grigio scuro	nero
S021450558	68,90	€ 62,01	58	grigio scuro	nero
S021450560	68,90	€ 62,01	60	grigio scuro	nero
S021450562	68,90	€ 62,01	62	grigio scuro	nero
S021450564	68,90	€ 62,01	64	grigio scuro	nero

“Basta un click per selezionare e approfondire”

Catalogo web e configuratore

Sul catalogo web CDU il configuratore guida la selezione interattiva di prodotti complessi agevolando il confronto e la scelta dell'utensile più adatto.

Dalla carta al web con i QR Code

I QR Code permettono di accedere direttamente a novità e a informazioni tecniche aggiuntive, aggiornate costantemente da CDU.

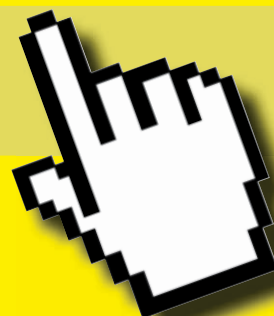

Giacca anti pioggia ad alta visibilità Whistler

format
professional quality



Giacca anti pioggia ad alta visibilità Whistler, impermeabile 100%, peso 195 g/m², antivento, altamente traspirante, rivestimento permeabile al vapore acqueo all'interno e ventilazione dell'avambraccio, fodera a rete nel corpo e fodera poliammide nelle maniche, cuciture saldate a nastro, cappuccio staccabile con protezione per il mento, zip sotto il cinturino di velcro, varie tasche, cerniera elastica con restringimento mediante striscia di velcro, culisse in vita, cerniera nella parte inferiore della schiena per attaccare dei loghi. Conforme alle norme **EN ISO 20471-2013, EN 343-2003 e EN ISO 13688-2013.**



Codice	€	Prezzo fokus		Misura	Colore
S071200005	61,65	€ 55,49	◇	S	arancio
S071200010	61,65	€ 55,49	◇	M	arancio
S071200015	61,65	€ 55,49	◇	L	arancio
S071200020	61,65	€ 55,49	◇	XL	arancio
S071200025	61,65	€ 55,49	◇	2XL	arancio
S071200030	61,65	€ 55,49	◇	3XL	arancio

Giacca antivento Comfort

format
professional quality



Giacca antivento Comfort, traspirante e impermeabile, fodera interna in pelliccia sintetica rimovibile, maniche rimovibili, due tasche sul petto e due laterali, strisce riflettenti sulle spalle. Materiali: poliestere Oxford 100% con rivestimento PU, nastro riflettente 3M 8910. Conforme alle norme **EN 471 classe 3/2 (come classe vestibilità 2/2) e EN 343 classe 3/3.**



Codice	€	Prezzo fokus		Misura	Colore
S071250005	59,90	€ 53,91	◇	S	arancio
S071250010	59,90	€ 53,91	◇	M	arancio
S071250015	59,90	€ 53,91	◇	L	arancio
S071250020	59,90	€ 53,91	◇	XL	arancio
S071250025	59,90	€ 53,91	◇	2XL	arancio
S071250030	59,90	€ 53,91	◇	3XL	arancio
S071250035	59,90	€ 53,91	◇	4XL	arancio

Giacca ad alta visibilità Softschell Jasper

format
professional quality



Giacca ad alta visibilità Softschell Jasper, poliestere al 100%, peso 250 g/m², interno in felpa di poliestere 100%, maniche rimovibili, elastico all'estremità della manica, zip sotto il cinturino di velcro, tasche varie, cuciture trapuntate. Conforme alle norme **EN ISO 20471-2013 classe 2 senza maniche, classe 3 con maniche, EN 14058-2004 e EN ISO 13688-2013.**



Codice	€	Prezzo fokus		Misura	Colore
S071300005	60,90	€ 54,81	◇	S	arancio
S071300010	60,90	€ 54,81	◇	M	arancio
S071300015	60,90	€ 54,81	◇	L	arancio
S071300020	60,90	€ 54,81	◇	XL	arancio
S071300025	60,90	€ 54,81	◇	2XL	arancio
S071300030	60,90	€ 54,81	◇	3XL	arancio

◆ Spedizione da magazzino CDU ◇ Spedizione da magazzino esterno

Inverter per saldatura

Inverter per la saldatura ad elettrodo (MMA) e a TIG in corrente continua (DC) con innesco a striscio, idoneo ad essere utilizzato con elettrodi rivestiti rutili e basici, inossidabili e speciali, **"Hot Start"** per ottimizzare l'innesco dell'arco, **"Arc Force"** per evitare lo spegnimento dell'arco in fase di contatto facilitando il trasferimento di materiale fuso tra elettrodo e bagno di fusione, **"Anti Sticking"** per impedire l'incollaggio dell'elettrodo al materiale da saldare, **possibilità di collegamento diretto a motogeneratori** tramite elettronica sofisticata per compensare i picchi di corrente in ingresso e preservarne l'utilizzo da guasti.

Fornito con: valigia in plastica, kit di cavi da 25 mm² di lunghezza 3 m + 2 m completo di connettori Dinse da 25 mm², pinze portaelettrodi e pinze per massa, maschera per saldatura, martospazzola.

Conforme alle norme EN 60974-1, EN 60974-10.



IP 23S

Codice	€	Prezzo fokus	Regolazione corrente (A)	Alimentazione (V/Hz)	Tensione a vuoto (V)	Ø elettrodi utilizzabili (mm)	Rapporto d'intermittenza (A)	Dimensioni (mm)	Peso (Kg)
T554500130	239,00	€ 203,15	20÷120	230/50-60	86	1,6÷2,5	70 al 75% / 55 al 100%	130x260x200	3,3

Inverter per saldatura

Inverter per la saldatura ad elettrodo (MMA) e a TIG in corrente continua (DC) con innesco a striscio, idoneo ad essere utilizzato con elettrodi rivestiti rutili e basici, inossidabili e speciali, **"Hot Start"** per ottimizzare l'innesco dell'arco, **"Arc Force"** per evitare lo spegnimento dell'arco in fase di contatto facilitando il trasferimento di materiale fuso tra elettrodo e bagno di fusione, **"Anti Sticking"** per impedire l'incollaggio dell'elettrodo al materiale da saldare, **possibilità di collegamento diretto a motogeneratori** tramite elettronica sofisticata per compensare i picchi di corrente in ingresso e preservarne l'utilizzo da guasti.

Fornito con: valigia in plastica, kit di cavi da 25 mm² di lunghezza 3 m + 2 m completo di connettori Dinse da 25 mm², pinze portaelettrodi e pinze per massa, maschera per saldatura, martospazzola.

Conforme alle norme EN 60974-1, EN 60974-10.



IP 23S

Codice	€	Prezzo fokus	Regolazione corrente (A)	Alimentazione (V/Hz)	Tensione a vuoto (V)	Ø elettrodi utilizzabili (mm)	Rapporto d'intermittenza (A)	Dimensioni (mm)	Peso (Kg)
T554500160	349,00	€ 296,65	20÷160	230/50-60	84	1,6÷3,2	160 al 60% / 130 al 100%	130x330x200	4,3

Inverter per saldatura

Inverter per la saldatura ad elettrodo (MMA) e a TIG in corrente continua (DC) con innesco a striscio, idoneo ad essere utilizzato con elettrodi rivestiti rutili e basici, inossidabili e speciali, **"Hot Start"** per ottimizzare l'innesco dell'arco, **"Arc Force"** per evitare lo spegnimento dell'arco in fase di contatto facilitando il trasferimento di materiale fuso tra elettrodo e bagno di fusione, **"Anti Sticking"** per impedire l'incollaggio dell'elettrodo al materiale da saldare, **possibilità di collegamento diretto a motogeneratori** tramite elettronica sofisticata per compensare i picchi di corrente in ingresso e preservarne l'utilizzo da guasti.

Fornito con: valigia in plastica, kit di cavi da 25 mm² di lunghezza 3 m + 2 m completo di connettori Dinse da 50 mm², pinze portaelettrodi e pinze per massa, maschera per saldatura, martospazzola.

Conforme alle norme EN 60974-1, EN 60974-10.



IP 23S

Codice	€	Prezzo fokus	Regolazione corrente (A)	Alimentazione (V/Hz)	Tensione a vuoto (V)	Ø elettrodi utilizzabili (mm)	Rapporto d'intermittenza (A)	Dimensioni (mm)	Peso (Kg)
T554500180	430,00	€ 387,00	10÷180	230/50-60	86	1,6÷3,2	160 al 70% / 140 al 100%	160x390x280	6,2

◆ Spedizione da magazzino CDU ◇ Spedizione da magazzino esterno

Protettivo Tutto in Uno Multifunction A300

TKnCHEM



Prodotto con una formulazione che garantisce lo sbloccaggio dei metalli e la rimozione della ruggine. Proprietà anticorrosive ed antiossidanti ad alto potere lubrificante, il prodotto è idrorepellente ed è un protettivo contro l'umidità.

La soluzione "tutto in uno" per ogni tipologia di intervento.

Prodotto multifunzione: sblocca, lubrifica, deterge, elimina cigolii, idrorepellente e anti-umidità
Aspetto: paglierino liquido
Modalità d'uso del prodotto liquido e spray: distribuire il prodotto nel modo più opportuno, immersione, pennello o spruzzo, lasciar agire il prodotto per qualche minuto favorendone la penetrazione nelle porosità del materiale.



Codice	€	Prezzo fokus	Pz.	Confezione
U051050004	4,41	€ 3,75	◇ 12	Spray 400 ml
U051050010	9,40	€ 7,99	◇ 12	1 l
U051050050	33,70	€ 28,65	◇ 1	5 l
U051050250	163,50	€ 138,98	◇ 1	25 l

Distaccante silconico senza solvente Stak A340

TKnCHEM



Spray silconico, **non contiene solventi**. Prodotto dalle elevate proprietà antiadesive, viene utilizzato come scivolante e distaccante nell'industria della gomma, plastica e legno. Protegge e lucida plastica e gomma, previene la screpolatura dei materiali.

- Antiadessivo e scivolante per l'industria della gomma, plastica e legno

- **Aspetto:** incolore liquido

- **Non spruzzare** in prossimità di linee di verniciatura e su tutto ciò che dovrà essere successivamente verniciato o trattato superficialmente.



Codice	€	Prezzo fokus	Pz.	Confezione
U051150004	3,75	€ 3,19	◇ 12	Spray 400 ml

Antiscorie per saldatura Torchweld A380

TKnCHEM



Antiscorie antiadesivo evita l'adesione di scorie e di gocce di saldatura su qualsiasi supporto. Idoneo per saldature autogene, elettriche e a base di gas inerti. Il prodotto **non contiene siliconi**, protegge da ossidazioni e corrosioni.

- Protegge l'ugello delle torce nelle saldatrici a filo continuo, evitando il grippaggio tra le superfici di contatto sottoposte a temperature e pressioni elevate

- **Aspetto:** trasparente liquido.

Codice	€	Prezzo fokus	Pz.	Confezione
U051250004	4,12	€ 3,50	◇ 12	Spray 400 ml



Sbloccante protettivo lubrificante Easy A310

TKnCHEM



Prodotto lubrificante con proprietà sbloccanti e protettive. Scioglie la ruggine e agevola lo sbloccaggio di viti e bulloni, annulla la coesione tra superfici e depositi di ruggine e previene le ossidazioni.

- **Sblocca, lubrifica, protegge**

- **Aspetto:** paglierino liquido

- **Modalità d'uso del prodotto liquido**

e spray: distribuire sulla superficie interessata il prodotto, attendere il tempo necessario per consentire un'adeguata penetrazione e procedere con la fase di smontaggio del pezzo.



Codice	€	Prezzo fokus	Pz.	Confezione
U051100004	3,30	€ 2,81	◇ 12	Spray 400 ml
U051100010	5,90	€ 5,02	◇ 12	1 l
U051100050	27,00	€ 22,95	◇ 1	5 l
U051100250	119,05	€ 101,19	◇ 1	25 l

Antislittante per cinghie Grip A350

TKnCHEM



Prodotto che permette e agevola il perfetto movimento di cinghie in cuoio, gomma, tessuto e nylon. Prolunga la durata delle cinghie prevenendo tagli e screpolature.

- **Aspetto:** trasparente liquido

- **Modalità d'uso del prodotto:** prima di applicare il prodotto effettuare un'accurata pulizia della sede e della cinghia stessa, i migliori risultati si ottengono con applicazioni leggere ma frequenti.

Sconsigliato l'utilizzo in ambienti con notevole presenza di materiali solidi volatili (es. ovattifici o lanifici).



Codice	€	Prezzo fokus	Pz.	Confezione
U051200004	4,00	€ 3,40	◇ 12	Spray 400 ml

Lubrificante al silicone HQ-Sil L630



Prodotto multifunzione con ottime proprietà antiadesive, distaccanti e lubrificanti. Trova applicazione nell'industria della gomma, plastica e legno. È un ottimo agente idrorepellente e antistatico.

- **Olio di silicone con molti campi di utilizzo**, lubrificante, distaccante, riduce gli attriti, idrorepellente e protettivo
- **Aspetto**: incolore liquido.



Codice	€	Prezzo fokus	Pz.	Confezione
U051550004	4,20	€ 3,57	◇ 12	Spray 400 ml
U051550010	5,70	€ 4,85	◇ 12	1 l
U051550050	28,60	€ 24,31	◇ 1	5 l
U051550250	90,20	€ 76,67	◇ 1	25 l

Olio da taglio per acciaio inox Tap Cut F510



Prodotto ad azione raffreddante e lubrificante, adatto a tutti i tipi di **acciaio inox**. Utile per le operazioni di foratura, taglio, filettatura, lavorazione di tubi e stampi. **Non cola**.

- **Olio** lubrificante per tagliare, forare, maschiare, agevola la lavorazione degli acciai inox
- **Aspetto**: paglierino liquido.



Codice	€	Prezzo fokus	Pz.	Confezione
U051450004	5,20	€ 4,42	◇ 12	Spray 400 ml
U051450010	13,40	€ 11,39	◇ 12	1 l
U051450050	56,50	€ 48,03	◇ 1	5 l
U051450250	279,70	€ 237,75	◇ 1	25 l

Olio da taglio universale Cut Oil F500



Prodotto ad azione raffreddante e lubrificante, adatto a tutti i **tipi di metallo**. Utile per le operazioni di foratura, taglio, filettatura, lavorazione di tubi e stampi.

Non cola.

- **Olio** lubrificante per tagliare, forare, maschiare, agevola la lavorazione dei metalli
- **Aspetto**: paglierino liquido.



Codice	€	Prezzo fokus	Pz.	Confezione
U051400004	4,05	€ 3,44	◇ 12	Spray 400 ml
U051400010	10,60	€ 9,01	◇ 12	1 l
U051400050	50,20	€ 42,67	◇ 1	5 l

Olio da taglio per alluminio Alu Cut F520



Prodotto ad azione raffreddante e lubrificante, adatto a tutti i **tipi di alluminio e leghe gialle**. Utile per le operazioni di foratura, taglio, filettatura, lavorazione di tubi e stampi. **Non cola**.

- **Olio** lubrificante per tagliare, forare, maschiare, agevola la lavorazione di tutti i tipi di alluminio e sue leghe e leghe gialle
- **Aspetto**: paglierino liquido.



Codice	€	Prezzo fokus	Pz.	Confezione
U051500004	5,20	€ 4,42	◇ 12	Spray 400 ml
U051500010	13,40	€ 11,39	◇ 12	1 l
U051500050	57,75	€ 49,09	◇ 1	5 l
U051500250	285,90	€ 243,02	◇ 1	25 l

Antiadesivo per saldatura Antispatter WB A385



Antiadesivo protettivo evita l'adesione di scorie e di gocce di saldatura su qualsiasi supporto. Idoneo per saldature autogene, elettriche e a base di gas inerti, **protegge il pezzo da saldare dagli spruzzi di saldatura** senza alterare la qualità del cordone di saldatura, **non contiene silicani**.

- **Completa protezione delle superfici** durante la saldatura, elimina la necessità di raschiare le parti saldate; **i successivi trattamenti** di verniciatura, galvanizzazione ecc, possono essere eseguiti senza una speciale pulizia, l'eccesso di sporco e detriti può essere rimosso con un detergente
- **Aspetto:** trasparente liquido.

Codice	€	Prezzo fokus	Pz.	Confezione
U051300004	3,74	€ 3,18	12	Spray 400 ml

Lubrificante al bisolfuro di molibdeno Mos2lube A320



Lubrificante con proprietà sbloccanti, la presenza di **bisolfuro di molibdeno (MOS2)** agevola ed esalta il **potere sbloccante e scivolante**. Previene il formarsi di nuove ossidazioni lasciando un velo protettivo e lubrificante.

- Sbloccante ad alto potere protettivo, protegge dalle ossidazioni
- **Aspetto:** grigio liquido.

Codice	€	Prezzo fokus	Pz.	Confezione
U051650004	3,96	€ 3,37	12	Spray 400 ml

Pulitore per contatti elettrici Ecc P250



Prodotto sviluppato e testato per la disossidazione di componenti/materiali elettrici ed elettronici. Rapida penetrazione, evapora in pochi secondi senza lasciare residui. Prima di utilizzare il prodotto in presenza di parti in gomma verniciate o materiale plastico, è consigliabile effettuare una prova su una piccola porzione dell'apparecchiatura da trattare.

- **Aspetto:** trasparente liquido.

Codice	€	Prezzo fokus	Pz.	Confezione
U051900004	6,90	€ 5,87	12	Spray 400 ml
U051900010	6,20	€ 5,27	12	1 l
U051900250	95,80	€ 81,43	1	25 l



Lubrificante per catene Chain Lub L650



Lubrificante spray specificatamente formulato per una corretta e appropriata **lubrificazione di catene in metallo** per biciclette, moto, macchinari industriali.

Ottima adesività e resistenza a forti pressioni. **L'alta viscosità del prodotto** garantisce lo scivolamento delle catene e lo scorrere dei cuscinetti sottoposti ad alte rotazioni. **Non danneggia** parti in gomma o plastiche.

- Per catene, moto, bici, macchinari industriali, ottima adesività penetrando nelle maglie e lubrificando i piolini riduce l'usura della catena, della corona, del pignone e delle parti meccaniche in movimento, assicurando sempre il massimo delle prestazioni

- **Aspetto:** incolore liquido.

Codice	€	Prezzo fokus	Pz.	Confezione
U051600004	5,40	€ 4,59	12	Spray 400 ml

Lubrificante secco PTFE Drylube L680



Lubrificante secco al PTFE particolarmente efficace in applicazioni che richiedono uno spray lubrificante pulito e che non macchi. **Resiste** all'acqua, agli olii e all'abrasione, non trattiene lo sporco e la polvere.

- **Lubrificante a secco, non unge e non macchia**, ideale in luoghi dove non ci si vuole imbrattare.

- **Aspetto:** bianco secco.

Codice	€	Prezzo fokus	Pz.	Confezione	Temperatura di esercizio (°C)
U051700004	4,73	€ 4,02	12	Spray 400 ml	-20 +50

Cerca fughe Leak Test A390

Prodotto che rileva fughe di gas o aria compressa in impianti, tubazioni, serbatoi in pressione e bombole. Il prodotto applicato reagisce creando bolle a carattere schiumoso nel caso di perdite.

- **Aspetto:** trasparente liquido.

Codice	€	Prezzo fokus	Pz.	Confezione
U051350004	3,25	€ 2,76	◇ 12	Spray 400 ml

Zincante protettivo Sprazinc R730

Zincante a freddo di colore **chiaro**, ideale come ritocco per parti zincate su cancellate, telai e come protezione su parti saldate o lavorate. Resiste ai grassi e agli oli, asciuga rapidamente e si può utilizzare come fondo per qualsiasi tipo di vernice.

- **Aspetto:** grigio/argento liquido.

Codice	€	Prezzo fokus	Pz.	Confezione
U052100004	3,46	€ 2,94	◇ 12	Spray 400 ml

Aria compressa Dry Air P390

Potente soffio d'aria idoneo per la rimozione di ogni tipo di sporco da zone altrimenti di difficile accesso. Necessario per la pulizia di tastiere di computer, orologi, macchinari di precisione, meccanismi delicati, elettronica, macchine fotografiche. **Il prodotto è infiammabile.**

Codice	€	Prezzo fokus	Pz.	Confezione
U052000004	3,48	€ 2,96	◇ 12	Spray 400 ml

Rivestimento protettivo Inoxspra R750

Rivestimento protettivo a base di acciaio inox, idoneo per tutti i tipi di metallo. Alta resistenza all'acqua e alla salsedine, resiste agli agenti atmosferici e alla corrosione, può essere sovraverniciato.

- **Aspetto:** grigio/argento liquido.

Codice	€	Prezzo fokus	Pz.	Confezione
U052150004	5,40	€ 4,59	◇ 12	Spray 400 ml

Sgrassante Puliclean P270

Prodotto con una formulazione sviluppata a **base solvente**, per la **pulizia ottimale di pezzi molto sporchi da olii e grassi**, asciuga rapidamente, non lascia residui, non intacca le vernici. Trova impiego in tutti i settori, per la pulizia di pezzi durante le operazioni di manutenzione e rimontaggio. **Utilizzabile** puro a immersione, a spruzzo o pennello, se impiegato in apparecchiature di lavaggio semiautomatiche e vasche ad ultrasuoni si ottiene il massimo risultato.

- **Aspetto:** trasparente liquido.

Codice	€	Prezzo fokus	Pz.	Confezione
U051950004	3,44	€ 2,92	◇ 12	Spray 400 ml
U051950010	3,87	€ 3,29	◇ 12	1 l
U051950050	15,50	€ 13,18	◇ 4	5 l
U051950250	73,65	€ 62,60	◇ 1	25 l

◆ Spedizione da magazzino CDU ◇ Spedizione da magazzino esterno

Grasso multiuso Unigrease G300



Grasso multiuso dalle ottime proprietà adesive. Ideale per il fai da te e per la **manutenzione di qualsiasi parte meccanica**. La forte azione di penetrazione garantisce una duratura lubrificazione delle parti trattate.

- Per la manutenzione generica
- **Aspetto:** paglierino pastoso.

Codice	€	Prezzo fokus	Pz.	Confezione	Temperatura di esercizio (°C)
U052200004	4,29	€ 3,65	◇ 12	Spray 400 ml	-20 +130

Grasso al rame Coppergrease G350



Grasso al rame lubrificante, **antigrippante**, ad alto potere idrorepellente. **Previene la formazione di ruggine o corrosioni, impedisce l'usura ed il bloccaggio metallo/metallo**, riduce l'attrito ed il surriscaldamento. **Resiste ad agenti corrosivi** quali acqua salata, olii, acidi e soluzioni alcaline.

- Antigrippante, idrorepellente, previene formazioni di ruggine o corrosioni, previene il bloccaggio metallo/metallo
- **Aspetto:** rame pastoso.

Codice	€	Prezzo fokus	Pz.	Confezione	Temperatura di esercizio (°C)
U052300004	4,62	€ 3,93	◇ 12	Spray 400 ml	-20 +600

Protettivo antiumidità No Wing R700



Prodotto che garantisce una **protezione idrorepellente e forma una barriera antiumidità**. Evita dispersioni elettriche, ideale per il ripristino della funzionalità di motori elettrici, bobine, morsettiere, quadri, calotte, batterie soggette ad esposizione in ambienti umidi.

- **Agisce anche su superfici umide** da cui allontana l'acqua sino in profondità, applicabile su superfici metalliche di ogni genere, **prima di applicare il protettivo si consiglia di pulire le superfici**

- **Aspetto:** trasparente liquido.

- **Modalità d'uso del prodotto:** applicabile con sistemi spray, a pennello, a spruzzo, per immersione in vasca, **prima di manipolare** i pezzi lasciare asciugare o evaporare il prodotto, fino a quando sulle superfici rimarrà visibile uno strato protettivo

Codice	€	Prezzo fokus	Pz.	Confezione
U052050004	3,75	€ 3,19	◇ 12	Spray 400 ml
U052050010	4,50	€ 3,83	◇ 12	1 l
U052050050	19,70	€ 16,75	◇ 1	5 l
U052050250	89,95	€ 76,46	◇ 1	25 l



Grasso al bisolfuro di molibdeno Molygrease G380



Prodotto con ottime caratteristiche antigrippanti, antibloccanti e lubrificanti. La presenza di **bisolfuro di molibdeno (MOS2)** rende il grasso **resistente a pressioni estreme e alle alte temperature**, mantenendo inalterate le sue proprietà.

- Resiste ad elevate pressioni e temperature, ideale per ingranaggi esposti alle intemperie.
- **Aspetto:** nero pastoso.

Codice	€	Prezzo fokus	Pz.	Confezione	Temperatura di esercizio (°C)
U052250004	4,84	€ 4,11	◇ 12	Spray 400 ml	-20 +390

Grasso di vaselina Vaselinegrease G320



Grasso di alta qualità utilizzato nell'industria alimentare per la lubrificazione di componenti meccanici.

- **Aspetto:** incolore.

Codice	€	Prezzo fokus	Pz.	Confezione	Temperatura di esercizio (°C)
U052350004	4,40	€ 3,74	◇ 12	Spray 400 ml	-20 +50



Prodotti a marchio CDU: qualità, prestazioni, prezzo

PRODOTTI A MARCHIO CDU

Fin dalla sua origine CDU, nella sua logica di crescita e ricerca della massima qualità, ha puntato sullo sviluppo del proprio marchio: **TKN**.

Nel corso di questi anni TKN ha conquistato una fetta di mercato consistente nel comparto dell'**utensile da taglio**, grazie a standard qualitativi elevatissimi, al prezzo competitivo e alla logistica efficiente, gestita centralmente dal Consorzio.

Oltre agli utensili da taglio, l'assortimento TKN comprende mandrini, morse, pinze, strumenti di misura, dischi lamellari, lime rotative, saldatrici e antinfortunistica, per i quali garantisce i medesimi livelli qualitativi e di servizio.

A TKN si affiancano i marchi **TKN CHEM** e **TKN MAG-LINE**, che - rispettivamente nel settore dei **prodotti chimici** e dell'**arredamento industriale** - propongono soluzioni di grande valore e affidabilità, con un occhio attento al prezzo.

Nel settore dei **lubrorefrigeranti** si collocano invece i prodotti della linea **PERFORMA**, prodotti dalle altissime prestazioni che si distinguono anche per l'attenzione all'ambiente e alla tutela della salute.

TKN

TKN CHEM

TKN MAG-LINE

Xforma

Distributore automatico di utensili

TKD MAG-LINE



Sistema di gestione automatica efficace e conveniente per la gestione sicura di una vasta gamma di articoli di alta e bassa movimentazione, per esempio: utensili, materiale di consumo, strumenti di misura, pezzi finiti o componenti da assemblare, materiale antinfortunistico.

Accessibilità 24 ore su 7 giorni, comparti da 18 a 36 per livello e da 90 a 468 comparti per telaio.

L'**utilizzo semplice ed intuitivo** consente di avere: **controllo totale** dell'inventario e dei costi, **risparmi operativi, funzionalità di reportistica e riordino automatico, riduzione degli sprechi** con riduzione del valore di magazzino, **tracciabilità** immediata delle **transazioni, annullamento stock-out e blocchi di produzione**.

Il funzionamento del sistema è estremamente semplice: l'utente accede registrandosi nel sistema e seleziona articolo e quantità, il tamburo del sistema ruota nella posizione corretta e l'utente viene indirizzato verso la cella sbloccata grazie all'accensione di un LED, l'utente apre la posizione indicata, preleva la quantità richiesta e chiude la locazione che viene automaticamente ribloccata.

Macchina principale cod. V050400005 comprende:

- telaio macchina principale
- PC e monitor touch-screen 15"
- software
- UPS-batteria tampone
- predisposizione lettore di badge a banda magnetica / Rfid (da definire in fase d'ordine)
- installazione della macchina
- installazione software Client
- 1 giorno di Training
- 24 mesi di assistenza da remoto
- 24 mesi di garanzia
- cassa da imballo.



Codice	€	Tipo	N° locazioni massime	Dimensioni macchina LxPxH (mm)	Dimensioni imballo LxPxH (mm)	Peso (Kg)
V050400005	15.500,00	Macchina principale	468	1030x1030x2010	1160x1170x2225	585

◆ Spedizione da magazzino CDU ◇ Spedizione da magazzino esterno

TELAIO AGGIUNTIVO - V050400010

Telaio Aggiuntivo cod. V050400010 comprende:

- installazione del telaio aggiuntivo
- 24 mesi di assistenza da remoto
- 24 mesi di garanzia
- cassa da imballo.

Prezzo
fokus

€ 10.900,00

Prezzo di listino: € 13.000,00

Tempistiche di consegna: 8-10 settimane circa

MODULO AGGIUNTIVO

N° di cassette per POD		Tipo cassette			Dimensioni	
					A	B
24	1x1				47,5 mm	41,5 mm
12	2x1				12 mm	41,5 mm
8	3x1				194 mm	41,5 mm
6	2x2				120 mm	96 mm
4	3x2				194 mm	96 mm

La configurazione dei cassette è da confermare in fase d'ordine.

Prezzo
fokus

€ 7.190,00

Prezzo di listino: € 8.500,00

Tempistiche di consegna: 8-10 settimane circa

LOCKER SINGLE COLUMN

N° di cassette per POD	Dimensioni		
	H	L	H
Piccolo	154 mm	320 mm	500 mm
Medio	254 mm	320 mm	500 mm
Grande	515 mm	320 mm	500 mm
Configurazioni disponibili			
S2S	6 armadietti medi		
S3S	9 armadietti piccoli		
S4S	armadietti 1 grande, 2 medi, 3 piccoli		

La configurazione dei cassette è da confermare in fase d'ordine.

Prezzo
fokus

€ 2.490,00

Prezzo di listino: € 3.000,00

Tempistiche di consegna: 8-10 settimane circa

La forza di un gruppo



**CONSORZIO
DISTRIBUTORI
UTENSILI**

Consorzio	Città	Telefono	Consorzio	Città	Telefono
3 ERRE s.r.l. Via dei Quadri, 62	Bellusco (MB)	039/6021866	LA MARCA s.r.l. Via XI Settembre 2001, 26	Mariglianella (NA)	081/8411555
BVF s.r.l. Via L. da Zara, 36/A	Albignasego (PD)	049/8629192	LUGHESE UTENSILERIA E MACCHINE s.r.l. Via Piratello, 59/3	Lugo (RA)	0545/31905
BI.ERRE.DI. s.p.a. Via Renata Bianchi, 38 Via della Plastica, 6 Via Ruini, 3 Via Valle Po, 145/B Via Italia, 4	Genova Alessandria Prati Vezzano Ligure (SP) Madonna Dell'Olmo (CN) Vado Ligure (SV)	010/6592011 0131/249883 0187/982128 0171/413333 019/2160196	MABRO s.r.l. Via delle Fratte, 3/M	S. Sisto (PG)	075/5289396
BINETTI MACCHINE UTENSILI s.r.l. Via dei Bottai, 16	Molfetta (BA)	080/3384628	TECNOMECCANICA s.r.l. Viale Don Minzoni, 3/N	Jesi (AN)	0731/207045
C.A.M.I. s.r.l. Via Crevacuore, 27/A Via Candelo, 67 Via Bartolomeo Sella, 116	Serravalle Sesia (VC) Biella Vallemosso (BI)	0163/450609 015/8493492 015/702422	TERRANOVA s.r.l. Z.i. - 3^ Strada, 46 Via VI Aprile, 73/75 Via Nazionale, 113 (ang. Via Torre) Z.i. - Fase 1, viale 7	Catania Catania Giammoro Pace del Mela (ME) Ragusa	095/7357365 095/531019 090/9385359 0932/1882386
DEGA & GRAZIOLI s.r.l. Via G. Battista Cacciamali, 52	Brescia	030/2680362	UMAP s.r.l. Via S. Penna, 19	Pistoia	0573/531212
F.LLI BONO s.p.a. Via dell'Economia, 131 Via Lago di Lugano, 28	Vicenza Schio (VI)	0444/990990 0445/575333	U.M.C. s.p.a. Via Porta, 2	Cassano Magnago (VA)	0331/201057
FERROJULIA s.r.l. Via Grado, 48 Area Artigianale, 14	Monfalcone (GO) Sacile (PN)	0481/719111 0434/780010	UT. C. SPREAFICO s.r.l. Via B. Buozi, 13/15 Via Liguria, 147	Lecco Talamona (SO)	0341/285675 0342/671277
F.I.M.U. s.r.l. Via V.E. Orlando, 32/A	Parma	0521/992500	UT. MODENESE s.r.l. Via Repubblica Val Taro, 220	Modena	059/452081
G. REDAELLI s.p.a. Via V.Emanuele, 34	Besana B.Za (MB)	0362/995930	UTEMAC s.r.l. Via Armaroli, 1	Calderara Di Reno (BO)	051/722436
GI.MA.T s.r.l. Via Palma di Cesnola, 110	Torino	011/3173244	UTENSILDODI s.r.l. Via G. Boselli, 10	Castel S. Giovanni (PC)	0523/881747
P. GROHE s.r.l. Via Johann Georg Mahl, 11	Brunico (BZ)	0474/547200	UTSG s.r.l. Via Zanica, 19F Via G. Battista Cacciamali, 52	Grassobbio (BG) Brescia	030/302338 030/302338

Le promozioni sono valide dal 14 ottobre al 20 dicembre 2019 e/o fino a esaurimento scorte. Sono disponibili esclusivamente presso i punti vendita delle utensilerie consorziate CDU. CDU non risponde per eventuali errori tipografici o descrizioni errate di prodotti e caratteristiche tecniche. Le immagini hanno puro valore indicativo. I prezzi, ove indicati, si intendono al netto dell'IVA.