



LAVORAZIONE A 5 ASSI



**OFFERTA  
SPECIALE**

SCADENZA 31 LUGLIO 2019

[www.gerardi.it](http://www.gerardi.it)

# LA STORIA

La prima costruttrice italiana di morse modulari di precisione di attrezzature per il serraggio. E' azienda leader nel campo europeo e la qualità e l'ampiezza della gamma delle proprie soluzioni è conosciuta ed apprezzata in tutto il mondo.



**1971** La Gerardi S.p.A fu fondata da Ivano Gerardi Sr. nel 1971. Situata a soli 5 km dall'aeroporto Malpensa 2000, la Gerardi oggi è la prima costruttrice italiana di morse modulari di precisione di attrezzature per il serraggio. E' azienda leader nel campo europeo e la qualità e l'ampiezza della gamma delle proprie soluzioni è conosciuta ed apprezzata in tutto il mondo.



**1980** Dal 1985 la gamma di prodotti accessori per macchine utensili si è completata affiancando alle attrezzature portapezzi, una serie di testine angolari per macchine utensili tradizionali e per centri di lavoro ed una serie di motorizzati per torni a C.N.C. Oggi i migliori mercati per questi prodotti sono quelli in cui i settori automobilistico e aeronautico sono più sviluppati. Nel corso degli anni 80 l'azienda sviluppò un concetto totalmente nuovo di rettificatrice. Alla base del nuovo progetto furono alcune soluzioni innovative nel processo di rettifica.

**1990** Alla fine degli anni '80 la Gerardi ha stretto i rapporti di collaborazione con l'industria aerospaziale cinese, che sono sfociati nella costituzione di una joint-venture in Cina per la produzione sia di accessori standard che parti per le attrezzature. Tale joint-venture, di cui Gerardi oggi ha il pieno controllo grazie agli enormi investimenti nelle macchine rettificatrici di nuova generazione, opera secondo gli standard di qualità ISO 9001:2000 e sta conseguendo in Asia e nel mondo gli stessi eccellenti risultati ottenuti in Europa dalla casa madre.

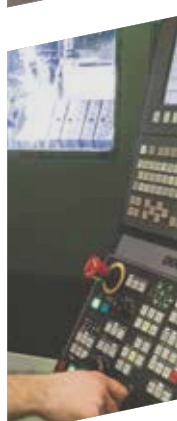

**2000** Dopo l'apertura della filiale statunitense Gerardi USA nel 2000 LLC a Chicago (IL), nel 2007 è stata costituita la Gerardi GmbH in Germania, nei pressi di Stoccarda e nel 2010 la Gerardi UK. E' facile intuire quali siano stati gli investimenti e lo sforzo finanziario necessario per avviare e rendere operativa tale iniziativa, ma la veloce evoluzione e l'adeguamento continuo a mercati molto competitivi è stata, da sempre, la prerogativa principe della Gerardi S.p.A.

**2012** La Gerardi investe in un nuovo stabilimento per la produzione di Teste Angolari a LONATE POZZOLO ed un nuovo stabilimento in INDIA per la produzione di attrezzature destinate al mercato locale



**2018** Il gruppo Gerardi comprende oggi più di 200 collaboratori, la cui età media è inferiore ai 40 anni. Nell'azienda tutte le qualifiche di rilievo e le posizioni manageriali sono state raggiunte attraverso formazione ed esperienze interne, valorizzando le forze e le capacità individuali. Attualmente esportiamo oltre il 70% dei nostri prodotti in più di 60 paesi nel mondo e investiamo circa il 10% del fatturato totale in ricerche, studi e progetti per nuovi prodotti. Gli investimenti totali dell'azienda superano i 20 milioni di €.





Risparmi  
fino al  
**11%**



Risparmi  
fino al  
**12%**



Risparmi  
fino al  
**20%**

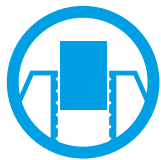

# StandardFLEX

Geniale sistema a pettine per la rapida sostituzione delle piastre ganasce discendenti

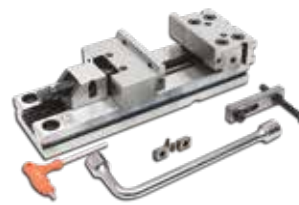

Risparmi fino al **23%**

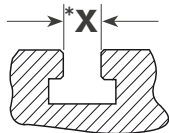

Morsa modulare di precisione serie StandardFLEX +

In omaggio:



n. 4 staffe Art. 298 + n.4 dadi a "T" Art.287

\* Da comunicare in fase d'ordine

## Art.1A

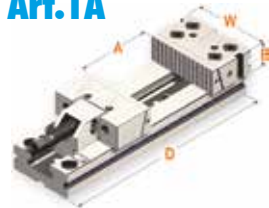

Tipo	2 - 25kN			3 - 30kN			4 - 30kN			5 - 40kN			
Apertura massima A	150	200	300	200	300	400	200	300	400	200	300	400	
Larghezza ganasce W	121 mm	146 mm			171 mm			196 mm					
Altezza ganasce B	38	48			58			63					
Lunghezza base D	345	420	520	455	555	655	495	595	695				
Cod.	1.1A.20000	1.1A.32000	1.1A.33000	1.1A.42000	1.1A.43000	1.1A.44000	1.1A.52000	1.1A.53000	1.1A.54000				
PREZZO LISTINO €	<del>798</del>	<del>959</del>	<del>1.106</del>	<del>1.220</del>	<del>1.342</del>	<del>1.464</del>	<del>1.594</del>	<del>1.908</del>	<del>2.229</del>				
PREZZO OFFERTA €	<b>695</b>	<b>749</b>	<b>849</b>	<b>1.029</b>	<b>1.090</b>	<b>1.190</b>	<b>1.390</b>	<b>1.649</b>	<b>1.849</b>				



\* Risparmi il **20%**

\* Solo se acquistate con la morsa

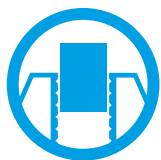

# XL

Morse con la base molto più lunga delle normali morsa standard



Risparmi fino al **27%**



Morsa serie XL con dotazione standard +

In omaggio:



n. 6 staffe Art. 298 + n.6 dadi a "T" Art.287

## Art. 21

(Serraggio Singolo)

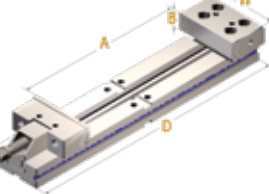

Tipo	2 - 25kN		3 - 30kN		4 - 30kN			5 - 30kN		
Apertura massima A	320	360	460	500	600	700	600	700	800	
Larghezza ganasce W	125 mm	150 mm		175mm			200mm			
Altezza ganasce B	40	50		60			65			
Lunghezza base D	520	580	680	766	866	966	905	1005	1105	
Cod.	2.21.23200	2.21.33600	2.21.34600	2.21.45000	2.21.46000	2.21.47000	2.21.56000	2.21.57000	2.21.58000	
kg	17	32	35	52	56	61	69	74	79	
PREZZO LISTINO €	<del>989</del>	<del>1.229</del>	<del>1.362</del>	<del>1.577</del>	<del>1.717</del>	<del>1.863</del>	<del>2.717</del>	<del>3.001</del>	<del>3.284</del>	
PREZZO OFFERTA €	<b>750</b>	<b>900</b>	<b>1.000</b>	<b>1.250</b>	<b>1.350</b>	<b>1.450</b>	<b>2.000</b>	<b>2.200</b>	<b>2.400</b>	

LE PIÙ VENDUTE



\* Risparmi il **20%**

\* Solo se acquistate con la morsa

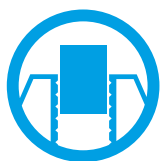

# Prolunghe Modulari

Elemento di prolunga (lato ganasca mobile) per morsa Art.1 - Art. 1A

In omaggio:



n. 4 staffe Art.298 + n.2 tasselli Art.297

## Art.51



Tipo	2	3	4	5
Lunghezza base D	160	230	240	300
Cod.	1.80.23160	1.80.33230	1.80.43250	1.80.53300
kg	3,4	8,2	11,5	14,4
PREZZO LISTINO €	170	231	269	430

Art.1/1A + Art.51

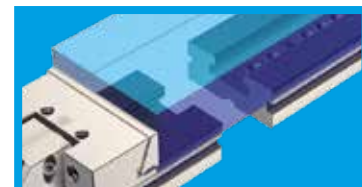

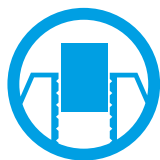

# CompactGRIP

Morsa **AUTOCENTRANTE** con ganasce **REVERSIBILI**  
Ideale per centri di lavoro a **5 ASSI**

Risparmi  
fino al  
**20%**



Dotazione standard: 1 Chiave a pipa, 1 Perno calibrato o tirante Z.P.  
2 tasselli di posizionamento e 2 tasselli per regolazione autocentrante +

In omaggio: Coppia inserti G11 + Arresto laterale Art. 370EM

## Art.650

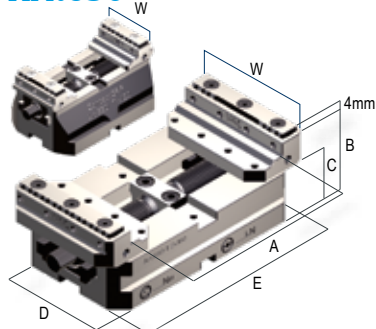

Tipo	1 - 12kN			2 - 22kN				3 - 32kN				
Larghezza ganasce W	50			88				123				
Apertura massima A	48	88	128	96	136	176	216	126	176	226	276	326
Altezza morsa B	65			65				89				
Altezza corpo C	45			38				57				
Larghezza base D	80			90				125				
Lunghezza base E	80	120	160	120	160	200	240	160	210	260	310	360
Kg	1,9	2,7	3,4	3,6	4,4	5,2	5,8	9,1	10,9	12,8	14,8	17
Cod.	7.65.01080	7.65.01120	7.65.01160	7.65.02120	7.65.02160	7.65.02200	7.65.02240	7.65.03160	7.65.03210	7.65.03260	7.65.03310	7.65.03360
PREZZO LISTINO €	670	773	876	824	927	1.030	1.133	1.339	1.545	1.751	2.060	2.266



## Art.651H

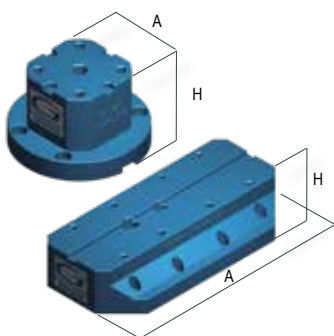

H	Tipo	1			2			3					
	Ingombro base A	Ø80	Ø120	Ø160	120	160	200	240	160	210	260	310	360
50	Cod.	7.65.1H108	7.65.1H112	7.65.1H116	7.65.1H212	7.65.1H216	7.65.1H220	7.65.1H224	7.65.1H316	7.65.1H321	7.65.1H326	7.65.1H331	7.65.1H336
	PREZZO LISTINO €	355	423	505	505	505	505	626	587	587	902	936	1.182
	PREZZO OFFERTA €	284	339	404	404	404	404	501	470	470	722	749	946
75	Cod.	7.65.1H108	7.65.1H112	7.65.1H116	7.65.1H212	7.65.1H216	7.65.1H220	7.65.1H224	7.65.1H316	7.65.1H321	7.65.1H326	7.65.1H331	7.65.1H336
	PREZZO LISTINO €	365	444	534	534	534	534	666	625	625	953	988	1.144
	PREZZO OFFERTA €	292	356	428	428	428	428	533	500	500	763	791	916
100	Cod.	7.65.1H108	7.65.1H112	7.65.1H116	7.65.1H212	7.65.1H216	7.65.1H220	7.65.1H224	7.65.1H316	7.65.1H321	7.65.1H326	7.65.1H331	7.65.1H336
	PREZZO LISTINO €	376	464	563	563	563	563	707	662	662	1.007	1.141	1.206
	PREZZO OFFERTA €	301	372	451	451	451	451	566	530	530	806	913	965

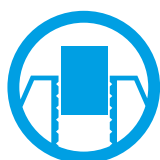

# Multitasking

Morse autocentranti o eccentriche  
Ideali per centri di lavoro a 5 assi

Risparmi  
fino al  
**39%**



Dot. Standard : 1 arresto laterale  
1 chiave a pipa, 1 chiave a "T",  
1 spina di orientamento,  
1 perno di centraggio +

IN OMAGGIO:  
n.2 ganasce Art. 645T

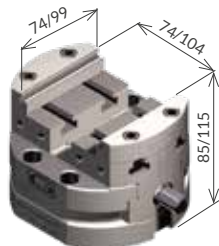

Morsa Art.640	Tipo 1 - 16 kN	Tipo 2 - 20 kN
Cod.	6.64.01000	6.64.02000
PREZZO LISTINO €	1.603	1.972
PREZZO OFFERTA €	999	1.199

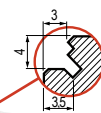

Rialzo Art.641H	Tipo 1	Tipo 2
Cod.	7.64.1H100AL/100	7.64.1H200AL/100
PREZZO LISTINO €	563	600
PREZZO OFFERTA €	379	399

Rialzo Semplice  
per morsa Art.640

Tipo	1	2
Cod.	6.64.5B100	6.64.5B200
LISTINO €	87	103
OFFERTA €	67	80

Tipo	1	2
Cod.	6.64.5C100	6.64.5C200
LISTINO €	87	103
OFFERTA €	67	80

Tipo	1	2
Cod.	6.64.5D100	6.64.5D200
LISTINO €	87	103
OFFERTA €	67	80

Tipo	1	2
Cod.	6.64.5E100	6.64.5E200
LISTINO €	98	114
OFFERTA €	76	88

Tipo	1	2
Cod.	6.64.5F100	6.64.5F200
LISTINO €	109	124
OFFERTA €	84	96

Tipo	1	2
Cod.	6.64.5T100	6.64.5T200
LISTINO €	109	124
OFFERTA €	84	96



Rialzo con zero point  
per morsa Art.640  
per cambio rapido

Dot Standard :  
1 tirante Art.105 / 115  
1 tappo teflon con O-ring Art.9  
1 perno di centraggio Art.640P,  
1 spina di orientamento Art.79

Rialzo Art.63	Tipo 1	Tipo 2
Cod.	9.63.10000	9.63.2000
PREZZO LISTINO €	1.065	1.783
PREZZO OFFERTA €	799	1.399

SCADENZA  
31 Luglio 2019

Compatte, rigide e precise. Ideali per centri a 5 assi

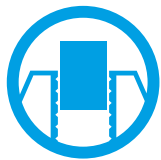

# FMS MORSE MODULARI DI PRECISIONE

Specifiche per centri di lavoro orizzontali e verticali

Risparmi fino al **22%**

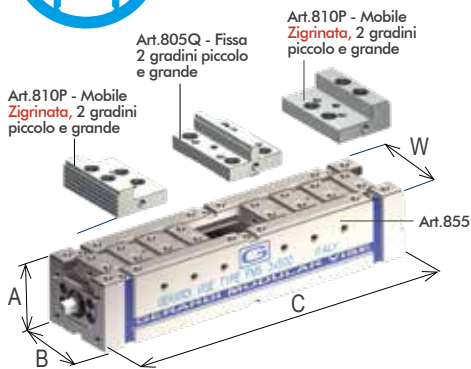

**Art.864** Morsa doppia singola autocentrante con ganasce a doppio gradino zigrinate. Disponibile A RICHIESTA con ganasce lisce

Dotazione standard: 1 Chiave a pipa, 2 tasselli di posizionamento e 2 arresti laterali +

In omaggio: n. 4 staffe Art. 298

Tipo W	2 (94mm) - 25kN			3 (124mm) - 30kN		4 (144mm) - 30kN
Altezza base A	90	90	90	100	100	120
Larghezza base B	95	95	95	125	125	145
Lunghezza base C	400	500	600	500	600	600
Cod.	5.86.42400	5.86.42500	5.86.42600	5.86.43500	5.86.43600	5.86.44600
PREZZO LISTINO € Complete Vise Art.864	<del>1.810</del>	<del>2.288</del>	<del>2.395</del>	<del>2.216</del>	<del>2.801</del>	<del>2.805</del>
<b>PREZZO OFFERTA € Morsa Completa Art.864</b>	<b>1.649</b>	<b>2.049</b>	<b>2.199</b>	<b>2.099</b>	<b>2.549</b>	<b>2.599</b>

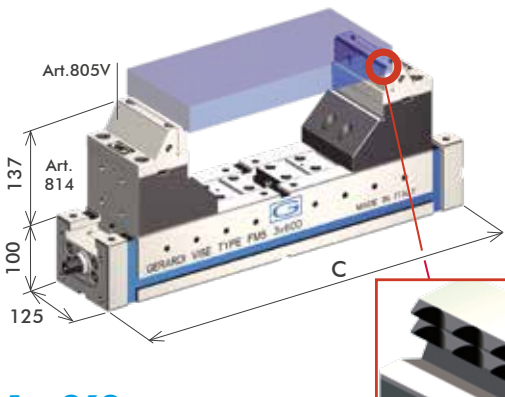

**Art.868** Morsa autocentrante (opzione doppia o singola) con ganasce alte. Ideale per centri di lavoro a 5 assi

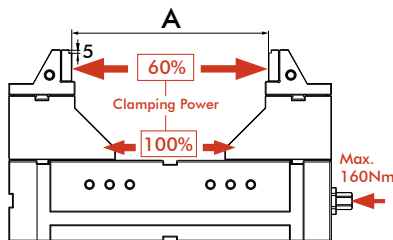

**MORSA FMS con GANASCE ALTE**

Possibilità di utilizzo di qualsiasi ganasca fissa FMS anziché del corpo ganasca 805V  
Possibilità di due posizioni per ciascuna ganasca fissa e per base ganasca mobile Art.814

In omaggio: n. 4 staffe Art. 298

Dot. Std: 1 Chiave a pipa, 2 tasselli di posizionamento e 2 arresti laterali

Tipo W	3 (124mm) - 30kN	
Apertura Massima A	344	444
Lunghezza base C	500	600
Cod.	5.86.83500	5.86.83600
PREZZO LISTINO €	2.236	2.802

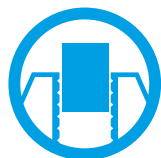

# Multiflex

Per serraggi multipli da 1 fino a 12 pezzi anche di diverse dimensioni

Risparmi fino al **33%**

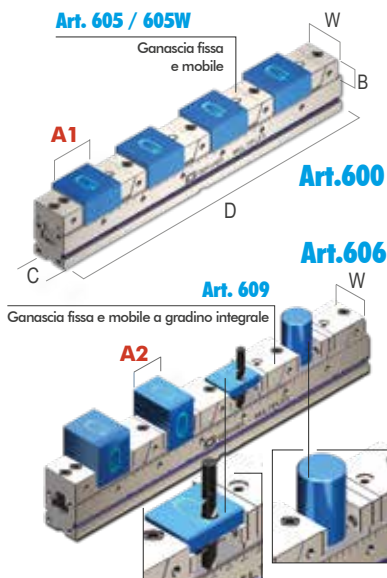

Ogni morsa è predisposta per il serraggio di 4 pezzi

Dot. Std : Chiavi a "T", 2 tasselli di posizionamento e 4 arresti laterali +

In omaggio n.6 staffe Art. 298

Tipo	Art.600 / Art.600W							Art.606				
	mm	B	C <sup>+0/-0,02</sup>	D	W	A1mm	Cod.	PREZZO LISTINO	PREZZO OFFERTA	A2mm	Cod.	PREZZO LISTINO
1 20kN	32/25	50	300	49	4x8	6.60.01300	<del>1.038</del>	<b>699</b>	3x19	6.60.61300	<del>1.572</del>	<b>1.100</b>
	32/25	50	400	49	4x33	6.60.01400	<del>1.128</del>	<b>799</b>	4x23	6.60.61400	<del>1.638</del>	<b>1.200</b>
	32/25	50	500	49	4x58	6.60.01500	<del>1.229</del>	<b>899</b>	4x48	6.60.61500	<del>1.738</del>	<b>1.300</b>
	32/25	50	600	49	4x83	6.60.01600	<del>1.340</del>	<b>999</b>	4x73	6.60.61600	<del>1.849</del>	<b>1.400</b>
	32/25	50	700	49	4x108	6.60.01700	<del>1.499</del>	<b>1.099</b>	4x97	6.60.61700	<del>2.009</del>	<b>1.500</b>
2 30kN	40	75	400	74	4x12	6.60.02400	<del>1.351</del>	<b>1.019</b>	3x28	6.60.62400	<del>1.957</del>	<b>1.400</b>
	40	75	500	74	4x37	6.60.02500	<del>1.451</del>	<b>1.149</b>	4x24	6.60.62500	<del>2.059</del>	<b>1.500</b>
	40	75	600	74	4x62	6.60.02600	<del>1.563</del>	<b>1.249</b>	4x49	6.60.62600	<del>2.173</del>	<b>1.600</b>
	40	75	700	74	4x87	6.60.02700	<del>1.674</del>	<b>1.349</b>	4x74	6.60.62700	<del>2.285</del>	<b>1.700</b>
	40	75	800	74	4x112	6.60.02800	<del>1.825</del>	<b>1.449</b>	4x99	6.60.62800	<del>2.446</del>	<b>1.800</b>
NEW 3 40kN	40	75	900	74	4x137,5	6.60.02900	<del>1.987</del>	<b>1.649</b>	4x124,5	6.60.62900	<del>2.608</del>	<b>1.900</b>
	60	100	700	99	4x59	6.60.03700	<del>1.937</del>	<b>1.549</b>	4x44	6.60.63700	<del>2.640</del>	<b>2.000</b>
	60	100	800	99	4x84	6.60.03800	<del>2.097</del>	<b>1.649</b>	4x69	6.60.63800	<del>2.801</del>	<b>2.100</b>
	60	100	900	99	4x109	6.60.03900	<del>2.260</del>	<b>1.849</b>	4x94	6.60.63900	<del>2.963</del>	<b>2.300</b>
	60	100	1000	99	4x134	6.60.03100	<del>2.477</del>	<b>2.049</b>	4x119	6.60.63100	<del>3.180</del>	<b>2.500</b>

**OFFERTA PIASTRE PARALLELE MAGNETICHE E RIPORTATE:**

\* Risparmi il **40%**  
\* Solo se acquistate con la morsa

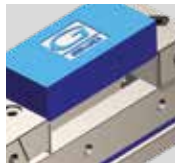

**ESEMPIO:**  
Art.600 2x600 con 4 coppie di piastre parallele magnetiche  
**PREZZO LISTINO:**  
**€1.249 + €127 anziché €212**

\* Risparmi il **20%**  
\* Solo se acquistate con la morsa



**Art.610E** Piastra parallela riportata per Art.606

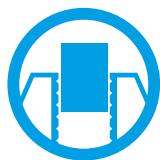

# Cubi Portapezzi

Fusioni in ghisa monoblocco sgrassata con doppio trattamento di distensione

Risparmi fino al **34%**



## 5<sup>th</sup> FACCIA LAVORABILE

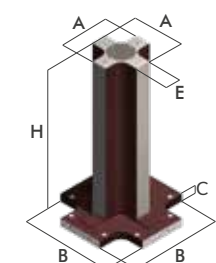
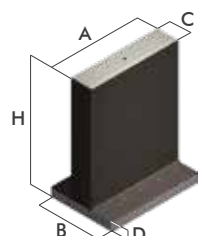
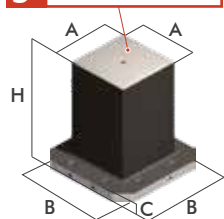

### Art.53B

Cod.	A	B	C	H	kg	PREZZO LISTINO	PREZZO OFFERTA €
8.53.B00081	260	400	45	660	228	<del>1.829</del>	<b>1.490</b>
8.53.B00105	260	500	45	750	283	<del>2.142</del>	<b>1.750</b>
8.53.B00171	360	500	45	700	356	<del>2.846</del>	<b>2.050</b>
8.53.B00211	510	630	45	860	631	<del>5.010</del>	<b>3.300</b>

Solo per pallet a cave a "T"

### Art.55B

Cod.	A	B	C	D	H	kg	PREZZO LISTINO	PREZZO OFFERTA €
8.55.B00052	400	400	160	50	660	244	<del>2.004</del>	<b>1.550</b>
8.55.B00053	500	500	160	50	700	331	<del>2.677</del>	<b>2.050</b>
8.55.B00172	630	630	210	55	850	545	<del>4.429</del>	<b>3.290</b>
8.55.B00190	800	450	160	65	800	732	<del>4.965</del>	<b>3.790</b>

### Art.57B Con soli 3mm di SOVRAMETALLO !!!

Cod.	A	B	C	E	H	kg	PREZZO LISTINO	PREZZO OFFERTA €
8.57.B00100	203	500	40	80	750	157	<del>1.316</del>	<b>1.200</b>
8.57.B00110	273	500	40	80	850	235	<del>1.783</del>	<b>1.550</b>
8.57.B00120	233	500	40	110	850	218	<del>1.685</del>	<b>1.450</b>
8.57.B00140	303	630	40	150	950	327	<del>2.341</del>	<b>2.000</b>

**A** Fusioni in ghisa G30 monoblocco sgrassata con doppio trattamento di distensione. Pareti spessore 43-45 mm (Sovrametallo 10 mm)

**B** Fusione sgrassata con base lavorata e raschiata per pallet a norme Europee o Giapponesi. Predisposizione della base di appoggio di n. 4 fori Ø 20F7 e filetto M16 con interassi precisi, pronte per l'utilizzo dei ns. Zero Point, oppure per l'interfacciamento con altri pallet o piastre.

**C** Cubo completamente finito con pareti spessore 38-40 mm circa. Tolleranza ± 0,02 mm

**E** Cubo a reticolo con fori calibrati e filetti integrali. Tolleranza ± 0,02 mm

**F** Cubo a reticolo con bussole temprate 100 Cr6 e filetti riportati in acciaio inox. Tolleranza ± 0,02 mm

## Cubi integrali con piastra base

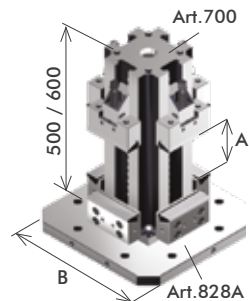

### Art.700 + 828A (incluso)

Cubi-Morse modulari serie STD con piastra base personalizzata

Tipo 3 A 270 B 400 Cod. 3.70.02803 <del>€ 4.463</del> <b>€ 3.399</b>	Tipo 3 A 270 B 500 Cod. 3.70.02803 <del>€ 4.920</del> <b>€ 3.799</b>
---	---

Tipo 3 A 370 B 400 Cod. 3.70.03803 <del>€ 4.872</del> <b>€ 3.699</b>	Tipo 3 A 370 B 500 Cod. 3.70.03803 <del>€ 5.385</del> <b>€ 4.099</b>
---	---

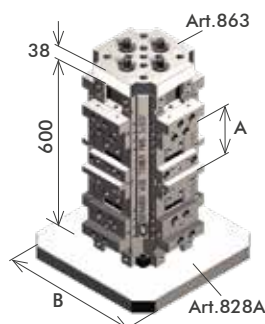

### Art.863C + 828A (incluso)

Cubi-Morse modulari serie FMS con piastra base personalizzata

Tipo 3 A 2x262 B 400 Cod. 5.86.3C360 <del>€ 13.183</del> <b>€ 9.999</b>	Tipo 3 A 2x262 B 500 Cod. 5.86.3C360 <del>€ 13.696</del> <b>€ 10.399</b>
--	---

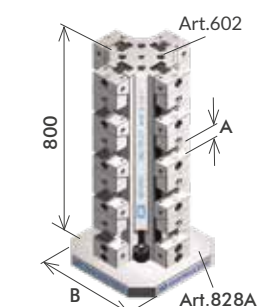

### Art.602 + 828A (incluso)

Cubi-Morse modulari serie MULTIFLEX con piastra base personalizzata

Tipo 2 A 4x112 B 400 Cod. 6.60.22800 <del>€ 10.258</del> <b>€ 7.799</b>	Tipo 2 A 4x112 B 500 Cod. 6.60.22800 <del>€ 10.771</del> <b>€ 8.199</b>
--	--





# ZERO POINT

Tempi di attrezzaggio ridotti del 90%

Forza di serraggio 5 ÷ 40 kN / Forza di arresto oltre a 60 kN / Sbloccaggio ad aria 6 ÷ 14 bar / Cono di posizionamento con compensazione assiale / Doppio centraggio per tirante per massima rigidità / Pulizia ad aria / 4 Chiavette antirrotazione / Doppio effetto



Dot. Standard:  
1 tirante Art. 10  
1 tappo teflon con  
O-Ring Art. 9

Risparmi  
fino al  
**32%**



## PNEUMATICO MULTIPLO

Standard 10kN

Opzione 18kN  
mediante molle  
maggiorate

Ripetibilità entro 0,005 mm

Art. 664



Art. 665



CON FLANGIA			
Tipo	1	2	3
Cod.	9.66.41000	9.66.42000	9.66.43000
kN	5,4	10	16
PREZZO L. €	631	<del>820</del>	1.030
		<b>€599</b>	

INCASSATO			
Tipo	1	2	3
Cod.	9.66.51000	9.66.52000	9.66.53000
kN	5,4	10	16
PREZZO L. €	526	<del>711</del>	927
		<b>€499</b>	



## PNEUMATICO SINGOLO

Standard 10kN

Opzione 25kN  
mediante molle  
maggiorate

Ripetibilità entro 0,005 mm

Art. 664S



Art. 665S

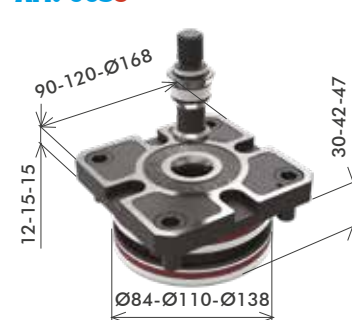

CON FLANGIA			
Tipo	1	2	3
Cod.	9.66.4S100	9.66.4S200	9.66.4S300
kN	5,4	10	16
PREZZO L. €	631	<del>894</del>	1.030
		<b>€699</b>	

INCASSATO			
Tipo	1	2	3
Cod.	9.66.5S100	9.66.5S200	9.66.5S300
kN	5,4	10	16
PREZZO L. €	526	<del>788</del>	927
		<b>€599</b>	

### Kit Sovratavole interfacciate con Zero Point pneumatici

**KIT#1**  
PER CENTRI VERTICALI

Art. 81P	PIASTRA BASE
	200x400 200x500
PREZZO LISTINO €	<del>1.959</del> <del>2.038</del>
PREZZO SPECIALE €	<b>1.499 1.599</b>

**KIT#2**  
PER CENTRI ORIZZONTALI

Art. 80P	PIASTRA BASE
	400x400 500x500 630x630
PREZZO L. €	<del>3.911</del> <del>4.260</del> <del>4.828</del>
R. SPECIALE €	<b>2.899 3.099 3.599</b>

**KIT#3**  
PER CENTRI VERTICALI

Art. 81P	PIASTRA BASE
	400x600 400x800
PREZZO LISTINO €	<del>5.800</del> <del>6.099</del>
PREZZO SPECIALE €	<b>4.299 4.499</b>

**KIT#4**  
PER CENTRI A 5 ASSI **NEW**

Art. 82P	PIASTRA BASE TONDA
	Ø400 Ø500 Ø630
PREZZO L. €	<del>4.221</del> <del>4.336</del> <del>4.744</del>
R. SPECIALE €	<b>3.199 3.299 3.699</b>

### Piastre d'interfaccia per Zero Point e per tavola macchina

Art. 61i	LISCE
	200x400 200x500
PREZZO LISTINO €	<del>670</del> <del>773</del>
PREZZO SPECIALE €	<b>499 599</b>

Art. 61E	A RETICOLO INTEGRALE
LISTINO PREZZI €	<del>788</del> <del>1.010</del>
PREZZO SPECIALE €	<b>599 699</b>

Art. 60i	LISCE
	400x400 500x500 630x630
PREZZO L. €	<del>983</del> <del>1.202</del> <del>1.391</del>
R. SPECIALE €	<b>699 899 999</b>

Art. 60E	A RETICOLO INTEGRALE
PREZZO L. €	<del>1.229</del> <del>1.574</del> <del>2.616</del>
R. SPECIALE €	<b>899 1.199 1.999</b>

Art. 61i	LISCE
	400x600 400x800
PREZZO LISTINO €	<del>1.475</del> <del>2.021</del>
PREZZO SPECIALE €	<b>999 1.399</b>

Art. 61E	A RETICOLO INTEGRALE
LISTINO PREZZI €	<del>1.694</del> <del>2.513</del>
PREZZO SPECIALE €	<b>1.299 1.899</b>

Art. 62i	LISCE
	Ø400 Ø500 Ø630
PREZZO L. €	<del>1.035</del> <del>1.260</del> <del>1.680</del>
R. SPECIALE €	<b>799 949 1.299</b>

Art. 62E	A RETICOLO INTEGRALE
PREZZO L. €	<del>1.241</del> <del>1.575</del> <del>2.100</del>
R. SPECIALE €	<b>949 1.199 1.599</b>



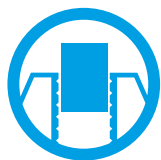

# Kit Automazione

PER MORSE  
ART.1 E ART.1A

Centraline con **COMANDO PNEUMATICO** e  
**CILINDRO a SINGOLO EFFETTO**

Risparmi  
fino al  
**11%**



## Art.392

N°1 SERRAGGIO

**MORSA NON INCLUSA**

Tipo	2	3	4	5
Cod.	4.39.22000	4.39.23000	4.39.24000	4.39.25000
PREZZO L. €	1.499	1.508	1.535	1.688
R. SPECIALE €	1.399	1.399	1.399	1.499

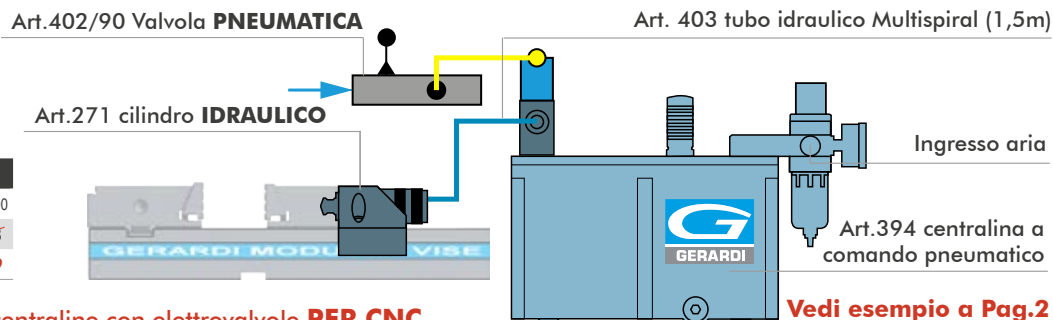

N.B. Sono **DISPONIBILI** anche centraline con elettrovalvole **PER CNC**

**Vedi esempio a Pag.2**

## KIT di serraggio **SIMULTANEO** di più morse

### Art.392/2

(Art.271 - 394 - 402 - 403)

N°2 SERRAGGI  
SIMULTANEI

Art.392 + N°1 Art.271

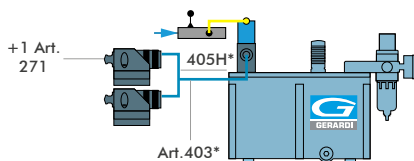

### Art.392/3

N°3 SERRAGGI  
SIMULTANEI

Art.392 + N°2 Art.271

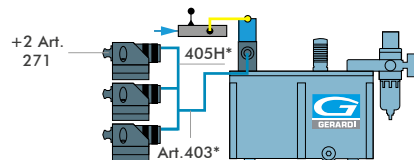

### Art.392/4

N°4 SERRAGGI  
SIMULTANEI

Art.392 + N°3 Art.271

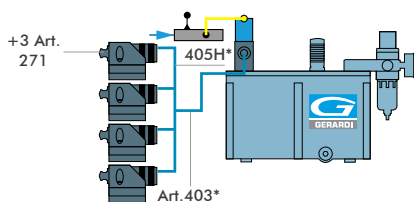

## KIT di serraggio **INDIPENDENTE** di più morse

### Art.392A/2

(Art.271 - 394 - 402 - 403)

N°2 SERRAGGI  
INDIPENDENTI

Art.392 + N°1 Art.407B

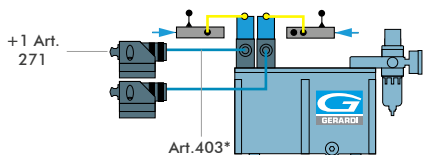

### Art.392A/3

N°3 SERRAGGI  
INDIPENDENTI

Art.392 + N°2 Art.407B

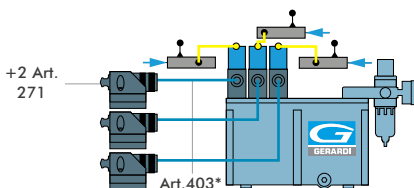

### Art.392A/4

N°4 SERRAGGI  
INDIPENDENTI

Art.392 + N°3 Art.407B

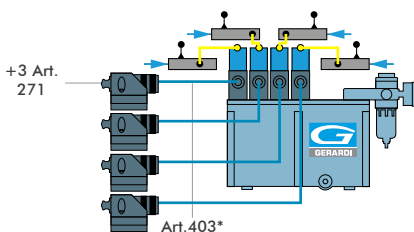

## Art.400

Pedale bistabile  
(In alternativa  
all'Art. 402/90)  
Cod. 4.40.00000



## Art.394

Centralina a comando pneumatico remoto (Tramite Art. 402 extra)  
Pressione max 450bar  
Con mantenimento e ripristino automatico della pressione desiderata  
Cod. 4.39.44500

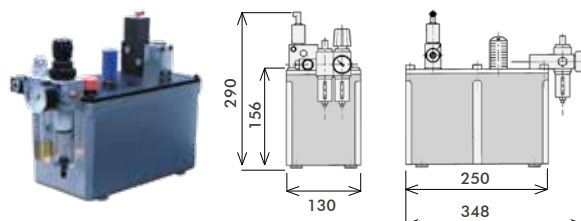

### \*Art.405H

(Non compreso)

Tubo in acciaio zincato Ø6 (m1,0)  
Codice: 4.40.5H000

Tipo	2	3	4	5
Codice	4.39.22002	4.39.23002	4.39.24002	4.39.25002
PREZZO LISTINO €	1.804	1.823	1.877	2.182
PREZZO SPECIALE €	1.699	1.699	1.699	1.999

Tipo	2	3	4	5
Codice	4.39.22003	4.39.23003	4.39.24003	4.39.25003
PREZZO LISTINO €	2.109	2.136	2.216	2.675
PREZZO SPECIALE €	1.999	1.999	1.999	2.399

Tipo	2	3	4	5
Codice	4.39.22004	4.39.23004	4.39.24004	4.39.25004
PREZZO LISTINO €	2.416	2.450	2.559	3.170
PREZZO SPECIALE €	2.299	2.299	2.299	2.899

### \*Art.403

(compreso)

Tubo idraulico Multispiral 760bar completo di attacco rapido Art. 270A (m 1,5) Codice: 4.40.30000

Tipo	2	3	4	5
Codice	4.39.2A202	4.39.2A302	4.39.2A402	4.39.2A502
PREZZO LISTINO €	2.452	2.469	2.531	2.915
PREZZO SPECIALE €	2.299	2.299	2.299	2.699

Tipo	2	3	4	5
Codice	4.39.2A203	4.39.2A303	4.39.2A403	4.39.2A503
PREZZO LISTINO €	2.854	2.880	2.959	3.401
PREZZO SPECIALE €	2.699	2.699	2.699	3.099

Tipo	2	3	4	5
Codice	4.39.22004	4.39.23004	4.39.24004	4.39.25004
PREZZO LISTINO €	3.534	3.568	3.671	4.260
PREZZO SPECIALE €	3.399	3.399	3.399	3.999



# Motorizzati

L'eccellenza tecnologica !

Risparmi  
fino al  
**32%**



Un' ampia gamma di Motorizzati con un imbattibile rapporto qualità-prezzo, per attrezzare i torni CNC dei più conosciuti costruttori del mercato mondiale.

   
Made in Italy



**PRECISIONE E AFFIDABILITÀ GARANTITE 2 ANNI !!**

**ASSISTENZA RAPIDA ED ECONOMICA ESEGUITA DAI NOSTRI SPECIALISTI !**

#### ■ Corpo

Trattamento protettivo anti-ossidante del corpo in acciaio integrale a sezione maggiorata per ridurre vibrazioni e aumentare la rigidità

#### ■ Refrigerazione Interna

Tutti i Motorizzati possono essere forniti con refrigerante interno e pressione fino 100bar. Rotazione a secco possibile!

#### ■ Coppia & Rpm

Coppia disponibile fino a 100Nm e velocità fino a 10.000 Rpm

#### ■ Uscite

Pinze ER / WELDON / HSK / CAT / SK / BT / CAPTO o uscite portafresa

#### ■ Ingranaggi Gleason

Coppia conica di ingranaggi spirodali Gleason con evolvente rettificato per garantire una maggior forza e ridurre rumore e riscaldamento

#### ■ Cuscinetti

Cuscinetti a contatto obliquo + cuscinetti a rulli conici su lato mandrino per maggiore rigidità e durata nel tempo



Opzioni:



REFRIGERAZIONE  
INTERNA



ALTA VELOCITÀ  
Rapporto 1:2 / 1:4



PINZE COMPENSATE



USCITE MULTIPLE



CAMBI RAPIDI



**VDI**  
Din5480 / Din5482 /  
Baruffaldi / Din1809



**BIGLIA**  
BMT 40 / BMT 55



**DMG MORI**  
NLX - NZ - SL/ZL/DL



**DOOSAN**  
BMT 45/65/75/85



**HAAS**  
VDI 40 / BMT 65



**MAZAK**  
QTN 1/2/3 - QTS - HQ



**MIYANO**  
Ø38 - Ø45 - Ø54



**NAKAMURA**  
BMT 44 / 55



**OKUMA**  
BMT 60



**TSUGAMI**  
BMT65

## Motorizzati e Cambi Rapidi Universali

Compatibili con qualsiasi uscita ghiera ER (interna o esterna)

**KIT#1**



Acquistando  
**2 Motorizzati + 2 Cambi Rapidi**

**RISPARMI**

il **15%** sui 2 cambi rapidi ordinati

il **10%** se ordini 1 cambio rapido

**KIT#2**



Acquistando  
**4 Motorizzati + 4 Cambi Rapidi**

**RISPARMI**

il **25%** sui 4 cambi rapidi ordinati

il **15%** se ordini 2 cambi rapidi

**KIT#3**

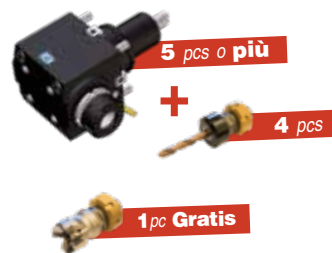

Acquistando  
**5 o più Motorizzati**  
(a scelta tra i codici in offerta)

**RISPARMI**

il **20%** sui 4 cambi rapidi ordinati

**Gratis** + 1 ulteriore cambio rapido

**KIT#4**



Acquistando un  
**Kit di 3 Cambi Rapidi**  
(Ghiera Interna o Ghiera Esterna)

**RISPARMI**

il **15%**

PREZZO LISTINO Cad. € 400



# BMT 45 / 55 / 65 / 75 / 85

L'eccellenza tecnologica !

Compatibili  
anche con torni  
**HAAS !!**

Risparmi  
fino al  
**32%**



COMPATIBILI CON TORNI  
**DOOSAN / HARDINGE  
SAMSUNG / HWACHEON / HYUNDAI  
WIA / VICTOR / HAAS**



Doppia  
Uscita



Assiali



Orientabili



Disassati



Radiali



Assiali

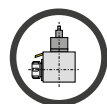
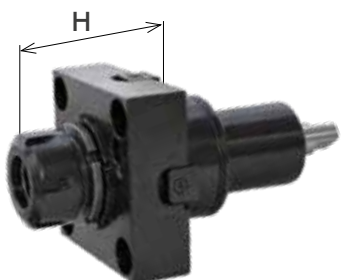

Radiali



BMT	Cod	ER	H	Nm	Rpm	PREZZO LISTINO €	PREZZO SPECIALE €
45	99.DS.A03	25	Max 57,2	35	8000	<del>972</del>	<b>799</b>
	99.DS.A04	25	Max 57,2	35	8000	<del>1.110</del>	<b>899</b>
55	99.DS.A01	25	Max 57,2	40	8000	<del>1.020</del>	<b>749</b>
	99.DS.A02	25	Max 57,2	40	8000	<del>1.170</del>	<b>799</b>
65	99.DS.A41	32	Max 72,5	70	6000	<del>1.200</del>	<b>880</b>
	99.DS.A42	32	Max 72,5	70	6000	<del>1.380</del>	<b>999</b>
75	99.DS.A34	40	Max 90,2	100	6000	<del>1.410</del>	<b>1.199</b>
	99.DS.A35	40	Max 90,2	100	6000	<del>1.620</del>	<b>1.299</b>

BMT	Cod	*	ER	H	Nm	Rpm	PREZZO LISTINO €	PREZZO SPECIALE €
45	99.DS.A07C		25	65	35	8000	<del>1.716</del>	<b>1.399</b>
	99.DS.A08C		25	65	35	8000	<del>2.064</del>	<b>1.699</b>
55	99.DS.A11C		25	70	40	8000	<del>1.920</del>	<b>1.399</b>
	99.DS.A12C		25	70	40	8000	<del>2.268</del>	<b>1.650</b>
65	99.DS.A51C		32	72	70	6000	<del>2.016</del>	<b>1.499</b>
	99.DS.A52C		32	72	70	6000	<del>2.388</del>	<b>1.749</b>
75	99.DS.A38C		40	60	100	6000	<del>3.120</del>	<b>2.499</b>
	99.DS.A39C		40	60	100	6000	<del>3.744</del>	<b>2.999</b>

\* Disponibili sia con rotazione uguale sia contraria al mandrino macchina



Orientabili

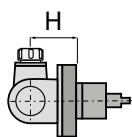

BMT	Cod	ER	H	Nm	Rpm	PREZZO LISTINO €	PREZZO SPECIALE €
45	99.DS.A16	20	65	15	8000	<del>4.428</del>	<b>3.549</b>
	99.DS.A17	20	65	15	8000	<del>5.760</del>	<b>4.609</b>
55	99.DS.A23	20	65	15	8000	<del>4.428</del>	<b>3.549</b>
	99.DS.A66	20	65	15	8000	<del>5.760</del>	<b>4.609</b>
65	99.DS.A64	25	75	25	6000	<del>4.920</del>	<b>3.939</b>
	99.DS.A65	25	75	25	6000	<del>6.360</del>	<b>5.109</b>
75	99.DS.A47	25	75	25	6000	<del>4.920</del>	<b>3.939</b>
	99.DS.A48	25	75	25	6000	<del>6.360</del>	<b>5.109</b>

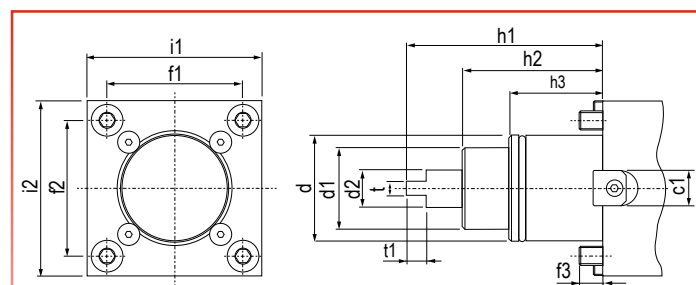

BMT	c1	d	d1	d2	f1	f2	f3	h1	h2	h3	i1	i2	t	t2
45	15	045	35	14	58	58	10	84	60	40	75	75	6	8,5
55	15	055	40	16	64	64	14	104	75	30	85	85	8	8,5
65	18	065	45	18	70	73	15	112	83	32	94	94	10	14
75	25	075	55	23	90	90	15	110	80	43	112	112	14	15
85	25	085	65	33,5	100	100	18	140	100	43	125	125	16	20



Senso di rotazione uguale al mandrino



Senso di rotazione contrario al mandrino

SCADENZA  
31 Luglio 2019

Un' ampia gamma di Motorizzati con un imbattibile rapporto qualità-prezzo



# Motorizzati regolabili

Risparmi fino al **32%**



**ORIENTATI MEGLIO!!! Motorizzati orientabili  $\pm 90^\circ$**

Made in Italy

Progettiamo e realizziamo porta utensili motorizzati ORIENTABILI che permettono fresature, forature e maschiature con diverse angolazioni ( $\pm 90^\circ$ )



**PRECISIONE E AFFIDABILITÀ GARANTITE 2 ANNI !!**

**ASSISTENZA RAPIDA ED ECONOMICA ESEGUITA DAI NOSTRI SPECIALISTI !**

## Corpo

Trattamento protettivo anti-ossidante del corpo in acciaio integrale a sezione maggiorata per ridurre vibrazioni e aumentare la rigidità

## Refrigerazione Interna

Tutti i Motorizzati possono essere forniti con refrigerante interno e pressione fino 100bar. Rotazione a secco possibile!

## Coppia & Rpm

Coppia disponibile fino a 100Nm e velocità fino a 10.000 Rpm

## Uscite

Pinze ER / WELDON / HSK / CAT / SK / BT / CAPTO o uscite portafresa

## Ingranaggi Gleason

Coppia conica di ingranaggi spirodali Gleason con evolvente rettificato per garantire una maggior forza e ridurre rumore e riscaldamento

## Cuscinetti

Cuscinetti a contatto obliquo + cuscinetti a rulli conici su lato mandrino per maggiore rigidità e durata nel tempo



Opzioni:



REFRIGERAZIONE INTERNA



ALTA VELOCITÀ  
Fino a 12.000 Rpm



PINZE COMPENSATE



CAMBI RAPIDI

## Miyano

**045:** ABX 51/64 TH2/TH3 - BNE 34/42 - BNJ 42/51

**054:** ABX 51/64 THY - ABX 51/64 SYY

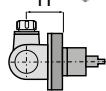

$\emptyset$	Cod	ER	H	Nm	Rpm	PREZZO LISTINO €	PREZZO SPECIALE €
45	99.MYA08	20	65	15	6000	<del>4.059</del>	<b>3.249</b>
	99.MYA13	20	65	15	6000	<del>5.280</del>	<b>4.229</b>
54	99.MYA19	20	75	80	6000	<del>4.510</del>	<b>3.609</b>
	99.MYA20	20	75	80	6000	<del>5.867</del>	<b>4.699</b>

Senso di rotazione uguale al mandrino

## Nakamura

**BMT44**

WT100 -TW1

**BMT55**

SUPER NTJ-NTJX / NTM 3 / TMC 18 / TW10 / SC150-250 / WT150-250 / WTW 150 / WTS 150 / WT100

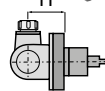

BMT	Cod	ER	H	Rpm	PREZZO LISTINO €	PREZZO SPECIALE €
44	99.NK.A59	16	68,5	6.000	<del>4.059</del>	<b>3.249</b>
	99.NK.A69	16	68,5	6.000	<del>5.867</del>	<b>4.699</b>
55	99.NK.A22	20	71	6000	<del>4.059</del>	<b>3.249</b>
	99.NK.A32	20	71	6000	<del>5.280</del>	<b>4.229</b>
65	99.NK.A82	25	80	6000	<del>4.059</del>	<b>3.249</b>

Senso di rotazione uguale al mandrino

## Tsugami

**BMT65:**

M06D / M06SD / M06SY / M08D / M08SD / M08SY

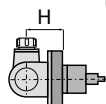

Cod	ER	H	Nm	Rpm	PREZZO LISTINO €	PREZZO SPECIALE €
99.TS.A24	20	65	15	8000	<del>5.012</del>	<b>3.999</b>
99.TS.A25	20	65	40	8000	<del>6.478</del>	<b>5.199</b>

Senso di rotazione uguale al mandrino

## BMT

**45 - 55 - 65 - 75**

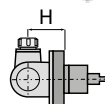

BMT	Cod	ER	H	Nm	Rpm	PREZZO LISTINO €	PREZZO SPECIALE €
45	99.DS.A16	20	65	15	8000	<del>4.428</del>	<b>3.549</b>
	99.DS.A17	20	65	15	8000	<del>5.760</del>	<b>4.609</b>
55	99.DS.A23	20	65	15	8000	<del>4.428</del>	<b>3.549</b>
	99.DS.A66	20	65	15	8000	<del>5.760</del>	<b>4.609</b>
65	99.DS.A64	25	75	25	6000	<del>4.920</del>	<b>3.939</b>
	99.DS.A65	25	75	25	6000	<del>6.360</del>	<b>5.109</b>
75	99.DS.A47	25	75	25	6000	<del>4.920</del>	<b>3.939</b>
	99.DS.A48	25	75	25	6000	<del>6.360</del>	<b>5.109</b>



# Motorizzati regolabili

Risparmi  
fino al  
**32%**



**ORIENTATI MEGLIO!!! Motorizzati orientabili ±90°**

Vdi  
DIN69880

DIN5480

d1	Cod	ER	H	Nm	Rpm	PREZZO LISTINO €	PREZZO SPECIALE €
30	99.ST8087	20	64	15	6000	<del>4.176</del>	<b>3.339</b>
	99.ST8088	20	97	15	6000	<del>4.176</del>	<b>3.339</b>
	99.ST8091	20	64	15	6000	<del>4.752</del>	<b>3.799</b>
	99.ST8092	20	97	15	6000	<del>4.752</del>	<b>3.799</b>
40	99.ST8089	25	81	25	4000	<del>4.752</del>	<b>3.799</b>
	99.ST8093	25	81	25	4000	<del>5.472</del>	<b>4.379</b>
50	99.ST8090	40	123	50	4000	<del>6.478</del>	<b>5.189</b>

Senso di rotazione contrario al mandrino

Vdi  
DIN69880

DIN5482

d1	Cod	ER	H	Nm	Rpm	PREZZO LISTINO €	PREZZO SPECIALE €
30	99.ST8248	20	64	15	6000	<del>4.176</del>	<b>3.339</b>
	99.ST8249	20	97	15	6000	<del>4.176</del>	<b>3.339</b>
	99.ST8254	20	97	15	6000	<del>4.752</del>	<b>3.799</b>
	99.ST8250	25	81	25	5000	<del>4.752</del>	<b>3.799</b>
40	99.ST8255	25	81	25	5000	<del>5.472</del>	<b>4.379</b>
	99.ST8251	25	100	25	4000	<del>5.012</del>	<b>3.999</b>

Senso di rotazione contrario al mandrino

Made in Italy

Vdi  
DIN69880

BARUFFALDI

d1	Cod	ER	H	Nm	Rpm	PREZZO LISTINO €	PREZZO SPECIALE €
30	99.BE0051	20	64	15	6000	<del>4.176</del>	<b>3.339</b>
	99.BE0052	20	97	15	6000	<del>4.176</del>	<b>3.339</b>
	99.BE0054	20	64	15	6000	<del>4.752</del>	<b>3.799</b>
	99.BE0055	20	97	15	6000	<del>4.752</del>	<b>3.799</b>
40	99.BE0053	25	81	25	5000	<del>4.752</del>	<b>3.799</b>
	99.BE0056	25	81	25	5000	<del>5.472</del>	<b>4.379</b>

Senso di rotazione contrario al mandrino

Vdi  
DIN69880

DIN1809

d1	Cod	ER	H	Nm	Rpm	PREZZO LISTINO €	PREZZO SPECIALE €
30	99.DR0940	20	64	32	6000	<del>4.176</del>	<b>3.339</b>
	99.DR0941	20	97	32	6000	<del>4.176</del>	<b>3.339</b>
	99.DR0943	20	64	63	6000	<del>4.752</del>	<b>3.799</b>
	99.DR0944	20	97	63	6000	<del>4.752</del>	<b>3.799</b>
40	99.DR0942	25	81	32	5000	<del>4.752</del>	<b>3.799</b>
	99.DR0945	25	81	32	5000	<del>5.472</del>	<b>4.379</b>

Senso di rotazione contrario al mandrino

Biglia

BMT 40 - 55

BMT	Cod	ER	H	Rpm	PREZZO LISTINO €	PREZZO SPECIALE €
40	99.BG.B55	11	91,5	6.000	<del>4.666</del>	<b>3.739</b>
	99.BG.B56	16	105	6.000	<del>4.822</del>	<b>3.859</b>
55	99.BG.B10	20	140	4000	<del>3.400</del>	<b>2.719</b>
	99.BG.B11	16	111	4000	<del>3.660</del>	<b>2.939</b>

Senso di rotazione uguale al mandrino

Dmg Mori

NLX - NZX - NZ - SL - ZL - DL

	Cod	ER	H	Nm	Rpm	PREZZO LISTINO €	PREZZO SPECIALE €
NLX	99.MS.A86	25	78	25	10.000	<del>4.920</del>	<b>3.939</b>
	99.MS.A87	25	78	25	10.000	<del>6.360</del>	<b>5.089</b>
NZ	99.MS.A118	20	50	17	12.000	<del>4.920</del>	<b>3.393</b>
	99.MS.A119	20	50	17	12.000	<del>6.360</del>	<b>5.089</b>
SL ZL DL	99.MS.A55	20	66	25	6.000	<del>4.510</del>	<b>3.609</b>
	99.MS.A56	20	66	25	6.000	<del>5.830</del>	<b>4.669</b>

Senso di rotazione contrario al mandrino

Haas

VDI 40



Presi di moto intercambiabile per le varie tipologie di torrette Haas

Cod	ER	H	h1	Nm	Rpm	PREZZO LISTINO €	PREZZO SPECIALE €
99.HA.00U1	25	81	104,8	25	6000	<del>4.752</del>	<b>3.799</b>
99.HA.00U1B	25	81	104,8	25	6000	<del>5.472</del>	<b>4.379</b>
99.HA.00U2	40	81	117,5	25	6000	<del>4.752</del>	<b>3.799</b>
99.HA.00U2B	40	81	117,5	25	6000	<del>5.472</del>	<b>4.379</b>
99.HA.00U3	40	81	130,25	25	6000	<del>4.752</del>	<b>3.799</b>
99.HA.00U3B	40	81	130,25	25	6000	<del>5.472</del>	<b>4.379</b>

Senso di rotazione uguale al mandrino

Mazak

QTN1 - QTN2 - QTN3 - QTS

	Cod	ER	H	Nm	Rpm	PREZZO LISTINO €	PREZZO SPECIALE €
QTN1	99.MZ.A56	20	85	63	6000	<del>3.600</del>	<b>2.879</b>
	99.MZ.A74	20	85	80	6000	<del>4.000</del>	<b>3.199</b>
QTN2	99.MZ.A64	20	85	80	6000	<del>4.800</del>	<b>3.839</b>
QTN3	99.MZ.A80	32	85	100	4000	<del>6.000</del>	<b>4.799</b>
	99.MZ.A14	25	80	30	6000	<del>5.470</del>	<b>4.379</b>
QTS	99.MZ.A15	25	80	30	6000	<del>6.480</del>	<b>5.189</b>

Senso di rotazione uguale al mandrino

SCADENZA  
31 Luglio 2019

Un' ampia gamma di Motorizzati con un imbattibile rapporto qualità-prezzo

13



# Motorizzati

L'eccellenza tecnologica !

Made in Italy

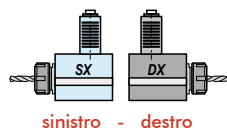

sinistro - destro

Risparmi fino al **32%**



**PRECISIONE E AFFIDABILITÀ GARANTITE 2 ANNI !!**

ASSISTENZA RAPIDA ED ECONOMICA ESEGUITA DAI NOSTRI SPECIALISTI !

## Vdi

DIN69880

DIN5480

\* In caso di ordine specificare sempre se *sinistro* o *destro*

d1	Cod	ER	H	Nm	Rpm	PREZZO LISTINO €	PREZZO SPECIALE €
30	99.ST8003	25	66	32	6000	<del>864</del>	<b>699</b>
	99.ST8011	25	66	32	6000	<del>1.116</del>	<b>849</b>
40	99.ST8005	32	95	63	6000	<del>1.080</del>	<b>799</b>
	99.ST8013	32	95	63	6000	<del>1.412</del>	<b>1.099</b>
30	99.ST8030	25	55	32	6000	<del>1.814</del>	<b>1.399</b>
	99.ST8038	25	55	32	6000	<del>2.088</del>	<b>1.599</b>
40	99.ST8033	32	100	63	6000	<del>2.296</del>	<b>1.699</b>
	99.ST8041	32	100	63	6000	<del>2.636</del>	<b>1.999</b>

Senso di rotazione contrario al mandrino

## Vdi

DIN69880

DIN5482

\* In caso di ordine specificare sempre se *sinistro* o *destro*

d1	Cod	ER	H	Nm	Rpm	PREZZO LISTINO €	PREZZO SPECIALE €
30	99.ST8201	25	94	32	6000	<del>814</del>	<b>649</b>
	99.ST8207	25	94	32	6000	<del>1.194</del>	<b>949</b>
40	99.ST8203	32	115	63	5000	<del>980</del>	<b>749</b>
	99.ST8208	32	115	63	5000	<del>1.268</del>	<b>999</b>
30	99.ST8217	25	55	32	6000	<del>1.634</del>	<b>1.299</b>
	99.ST8223	25	55	32	6000	<del>1.908</del>	<b>1.499</b>
40	99.ST8220	32	100	63	5000	<del>1.958</del>	<b>1.499</b>
	99.ST8226	32	100	63	5000	<del>2.290</del>	<b>1.799</b>

Senso di rotazione contrario al mandrino

## Vdi

DIN69880

BARUFFALDI

\* In caso di ordine specificare sempre se *sinistro* o *destro*

d1	Cod	ER	H	Nm	Rpm	PREZZO LISTINO €	PREZZO SPECIALE €
30	99.BE0003	25	94	32	6000	<del>842</del>	<b>649</b>
	99.BE0010	25	94	32	6000	<del>1.124</del>	<b>899</b>
40	99.BE0005	32	117	63	5000	<del>1.016</del>	<b>799</b>
	99.BE0011	32	115	63	5000	<del>1.310</del>	<b>1.049</b>
30	99.BE0021	25	55	32	6000	<del>1.678</del>	<b>1.349</b>
	99.BE0027	25	55	32	6000	<del>1.966</del>	<b>1.599</b>
40	99.BE0024	32	53	63	5000	<del>2.016</del>	<b>1.599</b>
	99.BE0030	32	53	63	5000	<del>2.362</del>	<b>1.899</b>

Senso di rotazione contrario al mandrino

## Vdi

DIN69880

DIN1809

\* In caso di ordine specificare sempre se *sinistro* o *destro*

d1	Cod	ER	H	Nm	Rpm	PREZZO LISTINO €	PREZZO SPECIALE €
30	99.DP0903	25	94	32	6000	<del>814</del>	<b>649</b>
	99.DP0910	25	94	32	6000	<del>1.094</del>	<b>899</b>
40	99.DP0905	32	115	63	5000	<del>980</del>	<b>749</b>
	99.DP0911	32	115	63	5000	<del>1.268</del>	<b>999</b>
30	99.DP0919	25	55	32	6000	<del>1.634</del>	<b>1.299</b>
	99.DP0925	25	55	32	6000	<del>1.908</del>	<b>1.499</b>
40	99.DP0922	32	100	63	5000	<del>1.958</del>	<b>1.499</b>
	99.DP0928	32	100	63	5000	<del>2.290</del>	<b>1.799</b>

Senso di rotazione contrario al mandrino

## Biglia

BMT 55

BMT	Cod	ER	H	Rpm	PREZZO LISTINO €	PREZZO SPECIALE €
55	99.BG.B02.A	32	83,5	4.000	<del>840</del>	<b>800</b>
	99.BG.B02.D	32	83,5	4.000	<del>1.260</del>	<b>1.200</b>
55	99.BG.B05.A	32	70	4000	<del>1.400</del>	<b>1.350</b>
	99.BG.B05.B	32	70	4000	<del>1.680</del>	<b>1.600</b>

Senso di rotazione uguale al mandrino

## Dmg Mori

NLX 1500 - 2000 - 2500 - 3000 16 Stazioni  
NZX 12 Stazioni

Cod	ER	H	Nm	Rpm	PREZZO LISTINO €	PREZZO SPECIALE €
99.MS.G59	32	86,2÷89,9	60	10.000	<del>1.176</del>	<b>849</b>
99.MS.G60	32	86,2÷89,9	60	10.000	<del>1.740</del>	<b>1.199</b>
99.MS.G62	40	86,2÷89,9	60	10.000	<del>1.176</del>	<b>849</b>
99.MS.G63	40	88,3÷92	60	10.000	<del>1.740</del>	<b>1.199</b>
99.MS.A72	32	Max 90	60	10.000	<del>2.520</del>	<b>1.799</b>
99.MS.A73	32	Max 90	60	10.000	<del>2.820</del>	<b>1.999</b>
99.MS.A76	40	90	60	10.000	<del>2.520</del>	<b>1.799</b>
99.MS.A77	40	90	60	10.000	<del>2.820</del>	<b>1.999</b>

Entrambe direzioni di rotazione disponibili \*

## Biglia

BMT 40: B436

BMT	Cod	ER	H	Rpm	PREZZO LISTINO €	PREZZO SPECIALE €
40	99.BG.B40	20	57	6.000	<del>1.322</del>	<b>1.256</b>
	99.BG.B41	20	57	6.000	<del>1.742</del>	<b>1.645</b>
40	99.BG.B46	20	70	6.000	<del>2.567</del>	<b>2.439</b>
	99.BG.B47	20	45	6.000	<del>2.645</del>	<b>2.513</b>

Entrambe direzioni di rotazione disponibili \*

## Dmg Mori

NZ 1500 - 2000 - 3100 - 3150 - 3200  
16 Stazioni

Cod	ER	H	Nm	Rpm	PREZZO LISTINO €	PREZZO SPECIALE €
99.MS.A101	25	80,6÷84,3	50	12.000	<del>1.176</del>	<b>849</b>
99.MS.A102	25	80,6÷84,3	50	12.000	<del>1.740</del>	<b>1.199</b>
99.MS.A103	32	85,5÷89,2	50	12.000	<del>1.176</del>	<b>849</b>
99.MS.A104	32	85,5÷89,2	50	12.000	<del>1.740</del>	<b>1.199</b>
99.MS.A106	25	85	50	12.000	<del>2.520</del>	<b>1.799</b>
99.MS.A107	25	85	50	12.000	<del>2.820</del>	<b>1.999</b>
99.MS.A108	32	85	50	12.000	<del>2.520</del>	<b>1.799</b>
99.MS.A109	32	85	50	12.000	<del>2.820</del>	<b>1.999</b>



# Motorizzati

L'eccellenza tecnologica !

Made in Italy

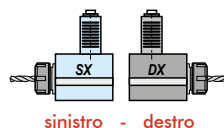

sinistro - destro

Risparmi  
fino al  
**32%**



**PRECISIONE E AFFIDABILITÀ GARANTITE 2 ANNI !!**

ASSISTENZA RAPIDA ED ECONOMICA ESEGUITA DAI NOSTRI SPECIALISTI !

## Haas

VDI 40

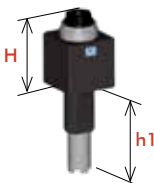

Cod	ER	H	h1	Nm	Rpm	PREZZO LISTINO €	PREZZO SPECIALE €
99.HA.590082	32	75	117,5	63	6000	<del>890</del>	<b>799</b>
99.HA.590082B	32	75	117,5	63	6000	<del>1.110</del>	<b>999</b>
99.HA.590083	32	75	104,8	63	6000	<del>890</del>	<b>799</b>
99.HA.590083B	32	75	104,8	63	6000	<del>1.110</del>	<b>999</b>
99.HA.596352	32	75	130,25	63	6000	<del>890</del>	<b>799</b>
99.HA.596352B	32	75	130,25	63	6000	<del>1.110</del>	<b>999</b>



Presca di moto intercambiabile  
per le varie tipologie di torrette Haas

Cod	ER	H	h1	Nm	Rpm	PREZZO LISTINO €	PREZZO SPECIALE €
99.HA.590084	32	75	117,5	63	6000	<del>1.670</del>	<b>1.499</b>
99.HA.590084B	32	75	117,5	63	6000	<del>2.110</del>	<b>1.899</b>
99.HA.590085	32	75	104,8	63	6000	<del>1.670</del>	<b>1.499</b>
99.HA.590085B	32	75	104,8	63	6000	<del>2.110</del>	<b>1.899</b>
99.HA.596353	32	75	130,25	63	6000	<del>1.670</del>	<b>1.499</b>
99.HA.596353B	32	75	130,25	63	6000	<del>2.110</del>	<b>1.899</b>

Senso di rotazione uguale al mandrino

## Mazak

QTN2

QUICK TURN NEXUS QTN 200/250  
SUPER QUADREX TURN SQT 15/18 - 200/250



Cod	ER	H	Nm	Rpm	PREZZO LISTINO €	PREZZO SPECIALE €
99.MZ.A58	32	116,2÷120	80	6000	<del>1.560</del>	<b>1.399</b>
99.MZ.A59	32	116,2÷120	80	6000	<del>2.400</del>	<b>1.699</b>
99.MZ.A65	32	130	80	6000	<del>1.670</del>	<b>1.499</b>
99.MZ.A66	32	130	80	6000	<del>2.200</del>	<b>1.899</b>

Senso di rotazione contrario al mandrino

## Mazak

SMART QTS1

QUICK TURN SMART QTS 100M / 200M  
QT COMPACT 100M - 200M - 300M



Cod	ER	H	Nm	Rpm	PREZZO LISTINO €	PREZZO SPECIALE €
99.MZ.A03	32	Max 70	60	6000	<del>1.555</del>	<b>1.249</b>
99.MZ.A06	32	Max 70	60	6000	<del>2.110</del>	<b>1.699</b>
99.MZ.A09	32	80	60	6000	<del>2.220</del>	<b>1.799</b>
99.MZ.A10	32	80	60	6000	<del>2.780</del>	<b>2.199</b>

Senso di rotazione contrario al mandrino

## Miyano

045: ABX 51/64 TH2/TH3 - BNE 34/42 - BNJ 42/51

054: ABX 51/64 THY - ABX 51/64 SYY



Ø	Cod	ER	H	Nm	Rpm	PREZZO LISTINO €	PREZZO SPECIALE €
45	99.MYA02	25	53,9÷57,6	35	6000	<del>803</del>	<b>649</b>
	99.MYA03	25	53,9÷57,6	35	6000	<del>963</del>	<b>749</b>
54	99.MYA09	32	75,7÷79,4	60	6000	<del>935</del>	<b>749</b>
	99.MYA10	32	75,7÷79,4	60	6000	<del>1.073</del>	<b>849</b>
45	99.MYA05	25	65	35	6000	<del>1.419</del>	<b>1.149</b>
	99.MYA06	25	65	35	6000	<del>1.705</del>	<b>1.399</b>
54	99.MYA11	32	75	60	6000	<del>1.760</del>	<b>1.399</b>
	99.MYA12	32	75	60	6000	<del>2.079</del>	<b>1.699</b>

Senso di rotazione contrario al mandrino

## Nakamura

BMT44

WT100 -TW1

BMT55

SUPER NTJ-NTJX / NTM 3 / TMC 18 /  
TW10 / SC150-250 / WT150-250 /  
WTW 150 / WTS 150 / WT100



BMT	Cod	ER	H	Nm	Rpm	PREZZO LISTINO €	PREZZO SPECIALE €
44	99.NK.A40	25	Max 57,2	40	6000	<del>891</del>	<b>699</b>
	99.NK.A43	25	Max 57,2	40	6000	<del>1.018</del>	<b>799</b>
55	99.NK.A03	32	68,5÷72,2	63	6000	<del>935</del>	<b>749</b>
	99.NK.A04	32	68,5÷72,2	63	6000	<del>1.441</del>	<b>1.199</b>
44	99.NK.A50	25	60	40	6000	<del>1.579</del>	<b>1.299</b>
	99.NK.A53	25	60	40	6000	<del>1.892</del>	<b>1.499</b>
55	99.NK.A13	32	55	63	6000	<del>1.760</del>	<b>1.399</b>
	99.NK.A14	32	55	63	6000	<del>2.373</del>	<b>1.899</b>

## Okuma

BMT60: SPACE TURN LB 200EX / LB 2500EX  
/ LB3000EX / GENOS SERIES L300-MW / MULTUS  
U3000 / U40007 / LU3000EX M / MY



BMT	Cod	ER	H	Nm	Rpm	PREZZO LISTINO €	PREZZO SPECIALE €
60	99.OK.A80	32	Max 79	60	6000	<del>1.590</del>	<b>1.149</b>
	99.OK.A81	32	Max 79	60	6000	<del>2.020</del>	<b>1.449</b>
60	99.OK.A82	32	70	60	6000	<del>2.880</del>	<b>1.999</b>
	99.OK.A83	32	70	60	6000	<del>3.420</del>	<b>2.399</b>

Senso di rotazione contrario al mandrino

## Tsugami

BMT65:

M06D / M06SD / M06SY /  
M08D / M08SD / M08SY

NEW



Cod	ER	H	Nm	Rpm	PREZZO LISTINO €	PREZZO SPECIALE €
99.TS.A01	25	60	40	8000	<del>1.467</del>	<b>1.199</b>
99.TS.A02	25	60	40	8000	<del>2.017</del>	<b>1.599</b>
99.TS.A08	25	65	40	8000	<del>2.383</del>	<b>1.899</b>
99.TS.A09	25	65	40	8000	<del>2.933</del>	<b>2.399</b>

SCADENZA  
31 Luglio 2019

Un' ampia gamma di Motorizzati con un imbattibile rapporto qualità-prezzo

15



# Teste Angolari

Made in Italy

**CLASSIC LINE "le integrali" ed EVOLUTION LINE "le modulari"**

Oltre 200 modelli di teste angolari per ogni esigenza



**KIT Classic 1** NEW

1 Cambio rapido OMAGGIO acquistando 1 Testa G90-16

G90-16 + ER25

**α € 3.424**  
anzichè € 3.824

oppure

G90-16

Acquista 1 Testa G90-16

**α € 2.999**

**KIT Evolution 1** NEW

1 Cambio rapido OMAGGIO acquistando 1 Testa F90-16S

F90-16S + ER25

**α € 3.390**  
anzichè € 3.790

oppure

F90-16S

Acquista 1 Testa F90-16S

**α € 2.999**

**KIT Classic 2** NEW

1 Cambio rapido OMAGGIO acquistando 1 Testa G90-20

G90-20 + ER32

**α € 3.620**  
anzichè € 4.020

oppure

G90-20

Acquista 1 Testa G90-20

**α € 3.200**

**KIT Evolution 2** NEW

1 Cambio rapido OMAGGIO acquistando 1 Testa F90-20

F90-20 + ER32

**α € 3.800**  
anzichè € 4.200

oppure

F90-20

Acquista 1 Testa F90-20

**α € 3.400**



## Moltiplicatori di Giri

**Evolution Line**

Progettati per operazioni di foratura e fresatura.

### MODULARITÀ SENZA COMPROMESSI

Modello	i	Uscita	Rpm Max	Nm	PREZZO LISTINO €
GSS-10HS	1:8	ER-16	35.000	3,5	4.720
GSS-13	1:6	ER-20	22.000	2,8	2.600
GSS-16	1:6	ER-25	15.000	7,5	3.220
GSS-20	1:6	ER-32	12.000	8	3.730
GSS-26	1:4,2	ER-40	10.000	45	7.890
GSS-34	1:4	ER-50	8.000	90	10.410

USCITE:  
Portapinza ER (standard) / Weldon / Portafresa / Speciale



**UN SOLO CENTRO DI LAVORO CON PIÙ MOLTIPLICATORI DI GIRI !**



**STOP BLOCK**  
con bussola cementata e guarnizione



**N.B. In fase di richiesta SOTTOPORRE SEMPRE LE VOSTRE ESIGENZE APPLICATIVE**



## GERARDI SPA

via Giovanni XXIII, 101  
21015 LONATE POZZOLO (VA) Italia  
Tel. +39.0331.303911 - Fax +39.0331.301534  
gerardi@gerardispa.com - www.gerardi.it

Distributore: